

# Autotrol 255 Easy-iQ



## IMPORTANT SAFETY INSTRUCTIONS

Read and follow all instructions  
Save these instructions

[WWW.PENTAIR.EU/](http://WWW.PENTAIR.EU/)  
[WWW.PENTAIR.COM \(NAM\)](http://WWW.PENTAIR.COM)



**No. FR**

- 1 Réglages d'installation
- 2 N° installation
- 3 Date d'installation
- 4 Type de résine
- 5 Volume de résine
- 6 N° de série de vanne
- 7 Dureté de l'eau à la sortie
- 8 Taille de la bouteille
- 9 Taille du bac à sel
- 10 Réglages hydrauliques
- 11 Taille d'injecteur
- 12 DLFC
- 13 Numéro du contrôleur du débit de remplissage
- 14 BLFC
- 15 Paramètres électriques
- 16 Tension
- 17 Fréquence
- 18 Puissance
- 19 Paramètres logiciels
- 20 Heure de régénération
- 21 Jour de la semaine
- 22 Jours entre les régénérations
- 23 Qté de sel par régén.
- 24 Capacité du système
- 25 Dureté de l'eau en entrée
- 26 Cycle
- 27 Date
- 28 Description
- 29 Nom
- 30 Signature

**DE**

- 1 Anlageneinstellungen
- 2 Anlagennr.
- 3 Aufstellungsdatum
- 4 Harzart
- 5 Harzmenge
- 6 Seriennummer Ventil
- 7 Wasserhärte am Auslass
- 8 Behältergröße
- 9 Sotebehältergröße
- 10 Hydraulikeinstellungen
- 11 Injektorgroße
- 12 DLFC
- 13 Nummer des Ansaugratereglers
- 14 BLFC
- 15 Elektrische Einstellungen
- 16 Spannung
- 17 Frequenz
- 18 Strom
- 19 Softwareeinstellungen
- 20 Regenerationszeit
- 21 Wochentag
- 22 Tage zwischen Regen.
- 23 Salzmenge pro Regen.
- 24 Systemkapazität
- 25 Eingangshärte
- 26 Zyklus
- 27 Datum
- 28 Beschreibung
- 29 Name
- 30 Unterschrift

**ES**

- 1 Configuración de instalación
- 2 N.º de instalación
- 3 Fecha de instalación
- 4 Tipo de resina
- 5 Volumen de resina
- 6 N.º serie válvula
- 7 Dureza del agua de salida
- 8 Tamaño de la botella
- 9 Tamaño del depósito de sal
- 10 Configuración hidráulica
- 11 Tamaño del inyector
- 12 DLFC
- 13 Número de programador de llenado
- 14 BLFC
- 15 Configuración eléctrica
- 16 Tensión
- 17 Frecuencia
- 18 Potencia
- 19 Configuración del software
- 20 Hora de regeneración
- 21 Día de la semana
- 22 Días entre regen
- 23 Cant. de sal por regen.
- 24 Capacidad del sistema
- 25 Dureza del agua de entrada
- 26 Ciclo
- 27 Fecha
- 28 Descripción
- 29 Nombre
- 30 Firma

**IT**

- 1 Impostazioni installazione
- 2 Installazione N.
- 3 Data di installazione
- 4 Tipo di resina
- 5 Volume di resina
- 6 Numero di serie valvola
- 7 Durezza dell'acqua in uscita
- 8 Dimensioni del serbatoio
- 9 Capacità del serbatoio salamoia
- 10 Impostazioni idrauliche
- 11 Dimensioni iniettori
- 12 DLFC
- 13 Numero del controller di riempimento
- 14 BLFC
- 15 Impostazioni elettriche
- 16 Tensione
- 17 Frequenza
- 18 Alimentazione
- 19 Configurazione software
- 20 Orario di rigenerazione
- 21 Giorni della settimana
- 22 Giorni tra una rigenerazione e l'altra
- 23 Quantità di sale per ogni rigenerazione
- 24 Capacità del sistema
- 25 Durezza dell'acqua in entrata
- 26 Ciclo
- 27 Data
- 28 Descrizione
- 29 Nome
- 30 Firma

**No. PL**

- 1 Ustawienia instalacji
- 2 Nr instalacji
- 3 Data instalacji
- 4 Typ żywicy
- 5 Ilość żywicy
- 6 Numer seryjny zaworu
- 7 Twardość wody na wylocie
- 8 Wymiary zbiornika
- 9 Wymiary zbiornika solanki
- 10 Ustawienia układu hydraulicznego
- 11 Rozmiar dyszy wtryskowej
- 12 DLFC
- 13 Numer sterownika napetniania
- 14 BLFC
- 15 Ustawienia układu elektrycznego
- 16 Napięcie
- 17 Częstotliwość
- 18 Moc
- 19 Ustawienia oprogramowania
- 20 Godzina regeneracji
- 21 Dzień tygodnia
- 22 Dni między regeneracjami
- 23 Ilość soli do regeneracji
- 24 Wydajność systemu
- 25 Twardość wody na wlocie
- 26 Cykl
- 27 Data
- 28 Opis
- 29 Nazwisko
- 30 Podpis

**NL**

- 1 Installatie instellingen
- 2 Installatie nr.
- 3 Installatiedatum
- 4 Hars type
- 5 Harsvolumet
- 6 Klep serienr.
- 7 Hardheid uitgangswater
- 8 Tankgrootte
- 9 Grootte pekkeltank
- 10 Hydraulische instellingen
- 11 Injektorgrootte
- 12 DLFC
- 13 Vulling controlnummer
- 14 BLFC
- 15 Elektrische instellingen
- 16 Spanning
- 17 Frequentie
- 18 Vermogen
- 19 Software-instellingen
- 20 Regeneratietijd
- 21 Dag van de week
- 22 Dagen tussen regeneratie
- 23 Hoev. zout per regeneratie
- 24 Systeemcapaciteit
- 25 Hardheid ingangswater
- 26 Cyclus
- 27 Datum
- 28 Beschrijving
- 29 Naam
- 30 Handtekening

# 1 Generalities

## CAUTION

 Before handling the system, each user must read and understand the instructions in this document. The safety instructions must be observed. Retain this document for future reference.

## 1.1 Scope of the documentation

The documentation provides the necessary information for appropriate use of the product. It informs the user to ensure efficient execution of the installation, operation or maintenance procedures.

This document is not aimed at the installer.

Visit our website <https://www.pentair.eu/product-finder/product-type/control-valves> to download the installer manual.

## 1.2 Release management

Release	Date	Authors	Description
A	23.05.2024	BRY/FLA	First edition
B	12.02.2026	STF	Corrections.

## 1.3 Manufacturer identifier, product identification

Manufacturer:	EMEA legal entity	NAM legal entity	Factory
	Pentair Manufacturing Italy S.R.L. Via Tiziano 32 20145 Milano (MI) Italy	Pentair 13845 Bishops Drive Suite 200 Brookfield, WI. 53005 United States	Pentair Manufacturing Italy Via Masaccio 13 Lugnano di Vicopisano 56010 (PI), Italy

Product identification: Autotrol 255 Easy-iQ

## 1.4 Applicable norms

Europe		North America
<b>Guidelines</b> <ul style="list-style-type: none"> <li>• 2014/35/UE: Low Voltage Directive</li> <li>• 2014/30/UE: Electromagnetic compatibility</li> <li>• 2011/65/UE: Restriction of use of certain hazardous substances in electrical and electronic equipment (RoHS)</li> <li>• Regulation CE 1908/2006: concerning the registration, evaluation, authorization and restriction of chemical substances (REACH)</li> <li>• UNI EN ISO9001</li> </ul>		<b>Guidelines</b> <ul style="list-style-type: none"> <li>• UL 979</li> <li>• NSF/ANSI Standard 44</li> <li>• CSA B483.1</li> <li>• FCC 47 CFR part 15 subpart b and C</li> <li>• ISED-ICES-003</li> <li>• ISED-RSS-210</li> </ul>
<b>Technical standards</b> <ul style="list-style-type: none"> <li>• EN IEC 60335-1</li> <li>• EN IEC 61010- 1</li> <li>• CISPR 14-1</li> <li>• CISPR 14-2</li> <li>• EN IEC 61326-1</li> </ul>	<b>Certificates</b> <ul style="list-style-type: none"> <li>• CE</li> <li>• DM174</li> <li>• ACS</li> </ul>	<b>Certificates</b> <ul style="list-style-type: none"> <li>• UL</li> <li>• WQA</li> <li>• FCC</li> <li>• ISED</li> </ul>

## 1.5 Limitation of liability

Pentair Water Treatment EMEA products benefit, under specific conditions, from a manufacturer warranty that may be invoked by Pentair's direct customers. Users should contact the vendor of this product for applicable conditions and in case of a potential warranty claim.

Pentair accepts no liability for equipment installed by the user upstream or downstream of Pentair products, as well as for process/production processes which are installed and connected around or even related to the installation. Disturbances, failures, direct or indirect damages that are caused by such equipment or processes are also excluded from the warranty.



## 2.2.1 Personnel

### CAUTION



#### **Risk of injury due to improper handling!**

Only qualified and professional personnel, based on their training, experience and instruction as well as their knowledge of the regulations, the safety rules and operations performed, are authorized to carry out necessary work.

### WARNING



#### **Appliance**

This appliance can be used by children aged from 8 years and above and persons with reduced physical, sensor or mental capabilities or lack of experience and knowledge if they have been given supervision or instruction concerning use of the appliance in a safe way and understand the hazards involved.

### WARNING



#### **Children**

Children shall not play with the appliance.  
Cleaning and salt refill shall not be made by children without supervision.

### Mandatory



**Any other maintenance operation must be carried out only by qualified and professional personnel!**

## 2.2.2 Material

First check whether the product is already equipped with a power supply or not; if it is not present, the product must be powered with the following characteristics:

Output current frequency	50/60 Hz	Minimum power absorption	6 W
Output current voltage	12 VAC	Insulation Class	II
Connector Type	O.D. 5.5 mm x I.D. 2.1 mm		

The input characteristics of the power supply depend on the electrical network available on site.

### DANGER



**The choice of a correct power supply is mandatory to guarantee the safety of users, if you do not feel expert, consult a professional.**

### Mandatory



**Always check first if the supplied transformer is compatible with the local electrical network!**

The following points must be observed to ensure proper operation of the system and the safety of user:

- do not remove the locking bar;
- be careful of high voltages present on the transformer (100 – 240 V);
- do not put your fingers in the system (risk of injuries with moving parts and shock due to electric voltage).

## 2.3 Hygiene and sanitization

Contact your local dealer and ask for a sanitization treatment if the treated water has an off-taste or an unusual odor.

It is strongly recommended to disinfect the system at least once a year.

### 3 Description

#### 3.1 Technical specifications

Recommended operating pressure	1.4 to 8.3 bar – 20 to 120 psi – 0.14 to 0.83 MPa
Hydrostatic test pressure	20.69 bar – 300 psi – 2.07 MPa
Ambient temperature	3 to 40°C – 37 to 104°F

#### 3.2 Environmental conditions

- Maximum relative humidity 80% for temperatures up to 31°C – 88°F decreasing linearly to 50% relative humidity at 40°C – 104°F;
- main supply voltage fluctuations up to ±10% of the nominal voltage;
- temperature from 1 to 35°C – 38 to 100°F;
- indoor use only.

#### 3.3 Description and component location

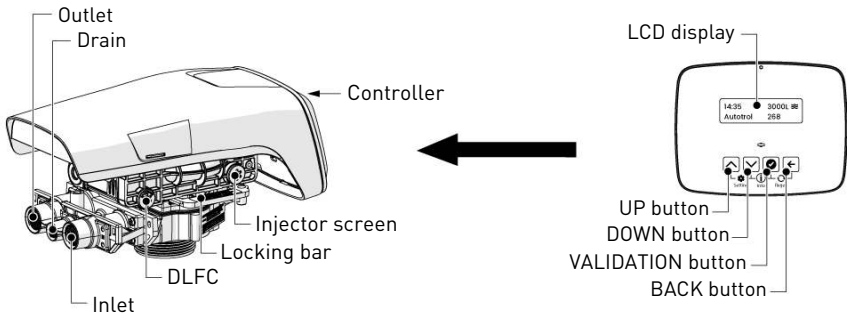





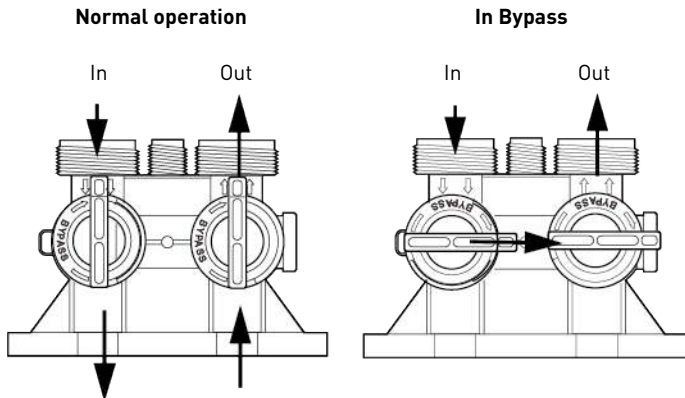

#### 3.4 Bypassing

If the system is equipped with a bypass and if a problem occurs, turn the valves to bypass the system as shown in the picture below.









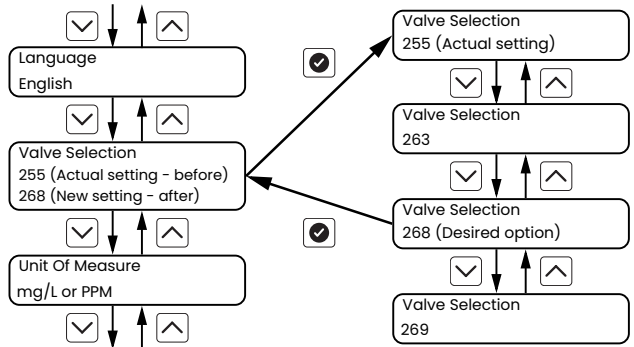

## 4 Programming

### 4.1 Controller quick start

- Use  and  to select the submenu.
- Press  to validate the submenu selection.
  - ⇒ The parameters of the selected submenu are displayed.
- Use  and  to select the desired parameter.
- Press  to validate the parameter selection.
  - ⇒ The controller displays the submenu with the selected parameter.
- Repeat this procedure for all submenus (**Language**, **Valve selection**, **Unit of measure**, **Hardness unit**, **Hardness setting**, **Resin amount**, **Salt dosage**, **Time**, **Date**).
- When setting is done, validate to display **Service menu**.



### 4.2 Diagnostics menu

- Press  +  to display **Diagnostics** submenus.
- Using  and , scroll between the different submenus to select the one to consult.
- Press  to validate the selection.
- Using  and , scroll to consult the different submenu information.
- Press  to come back to **Diagnostics** menu.
- Repeat this procedure from its third point as needed.

## 5 Operation





### 5.1 Recommendations

- Use only regeneration salts designed for water softening EN973;
- for optimal system operation, the use of clean salt and impurities free is recommended (for example salt pellets);
- do not use ice melt salt, block, or rock salts;
- the sanitizing process (both with liquid and electrochlorination) may introduce chlorine compounds which may reduce the life of the ion exchange resins. Refer to media manufacturer specifications sheet for more information.

### 5.2 Trigger a regeneration

Regeneration options:

- Now (Regeneration starts immediately. Controller goes to regeneration screen);
- Delayed (Controller goes back to service screen. Regeneration starts on the scheduled time);
- Cancel (No regeneration and controller goes back to service screen).

1. Press  +  once to access manual regeneration menu.
2. Using  and , scroll to select the desired option.
3. Press  to confirm selection.



## 6 Error display color

The background color of the display changes depending on the error type:

### Yellow

System presents a minor error.

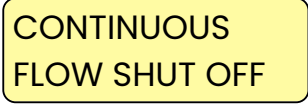

### Red

System presents a major error.

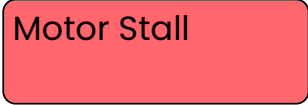

In case the controller detects an alert whether yellow or red type, the alert display will override the service screens.

## 7 Maintenance

### Mandatory

 **Cleaning and maintenance shall take place at regular intervals in order to guarantee the proper functioning of the complete system, and be documented in the Maintenance record book.**

### Mandatory

 **The maintenance and service operation must be done by qualified personnel only. Failure in respecting this may void the warranty.**

## 8 Troubleshooting

Please follow this procedure for any technical support:

1. Collect the required information for a technical assistance request.
  - ⇒ Product identification (see Serial label location [→Page 5] and Original settings [→Page 2]).
2. Contact your local tech support.
  - ⇒ Also call him if the water tastes salty, if the water is not softened or if there is no salt consumption.

# 1 Généralités

## ATTENTION



**Avant de manipuler le système, chaque utilisateur doit lire et assimiler les instructions contenues dans le présent document. Les consignes de sécurité doivent être respectées. Conserver ce document pour référence ultérieure.**

### 1.1 Champ d'application de ce document

Ce document contient les informations nécessaires à une utilisation appropriée du produit. Il a pour but d'informer l'utilisateur afin de garantir la bonne exécution des procédures d'installation, d'utilisation et de maintenance.

Ce document n'est pas destiné à l'installateur.

Visitez notre site Web <https://www.pentair.eu/product-finder/product-type/control-valves> pour télécharger le manuel d'installation.

### 1.2 Gestion des versions

Version	Date	Auteurs	Description
A	23.05.2024	BRY/FLA	Première édition
B	12.02.2026	STF	Corrections.

### 1.3 Identifiant du fabricant, identification du produit

Fabricant :	<b>Entité juridique dans la région EMEA</b> Pentair Manufacturing Italy S.R.L. Via Tiziano 32 20145 Milano (MI) Italy	<b>Entité juridique d'Amérique du Nord</b> Pentair 13845 Bishops Drive Suite 200 Brookfield, WI. 53005 États-Unis	<b>Usine</b> Pentair Manufacturing Italy Via Masaccio 13 Lugnano di Vicopisano 56010 (PI), Italie
-------------	---	---	---

Identification du produit : Autotrol 255 Easy-iQ

### 1.4 Normes applicables

Europe		Amérique du Nord
<b>Directives</b> <ul style="list-style-type: none"> <li>• 2014/35/UE : Directive basse tension</li> <li>• 2014/30/UE : Compatibilité électromagnétique</li> <li>• 2011/65/UE : Limitation de l'utilisation de certaines substances dangereuses dans les équipements électriques et électroniques (RoHS)</li> <li>• Règlement CE 1908/2006 concernant l'enregistrement, l'évaluation et l'autorisation des substances chimiques ainsi que les restrictions applicables à ces substances (REACH)</li> <li>• UNI EN ISO9001.</li> </ul>		<b>Directives</b> <ul style="list-style-type: none"> <li>• UL 979</li> <li>• NSF/ANSI Standard 44</li> <li>• CSA B483.1</li> <li>• FCC 47 CFR partie 15 sous-partie b et C</li> <li>• ISED-ICES-003</li> <li>• ISED-RSS-210</li> </ul>
<b>Normes techniques</b> <ul style="list-style-type: none"> <li>• EN IEC 60335-1</li> <li>• EN IEC 61010- 1</li> <li>• CISPR 14-1</li> <li>• CISPR 14-2</li> <li>• EN IEC 61326-1</li> </ul>	<b>Certificats</b> <ul style="list-style-type: none"> <li>• CE</li> <li>• DM 174</li> <li>• ACS</li> </ul>	<b>Certificats</b> <ul style="list-style-type: none"> <li>• UL</li> <li>• WQA</li> <li>• FCC</li> <li>• ISED</li> </ul>

### 1.5 Limitation de responsabilité

Les produits EMEA pour le traitement de l'eau Pentair bénéficient, sous certaines conditions, d'une garantie du fabricant à laquelle les clients directs de Pentair peuvent recourir. Les utilisateurs doivent contacter le revendeur de ce produit pour les conditions applicables et dans le cas d'une éventuelle demande en garantie.

Pentair décline toute responsabilité concernant des équipements installés par l'utilisateur en amont ou en aval des produits Pentair, ainsi que pour tout procédé ou processus de production installé et raccordé autour de l'installation, voire lié avec celle-ci. Tout dysfonctionnement, toute défaillance ou tout dommage direct ou indirect résultant de tels équipements ou processus est également exclu de la garantie. Pentair n'assume aucune responsabilité pour toute perte ou tout préjudice en matière de profits, de revenus, d'utilisation, de production ou de contrats, ou pour toute perte ou tout dommage indirect, spécial ou consécutif, quelle qu'en soit la nature. Veuillez consulter la liste de prix de Pentair pour en savoir plus sur les modalités et les conditions applicables au présent produit.

## 2 Sécurité

### 2.1 Emplacement de l'étiquette de série

#### Obligation



S'assurer que les étiquettes de série et de sécurité sur l'appareil sont parfaitement lisibles et propres !

#### Europe

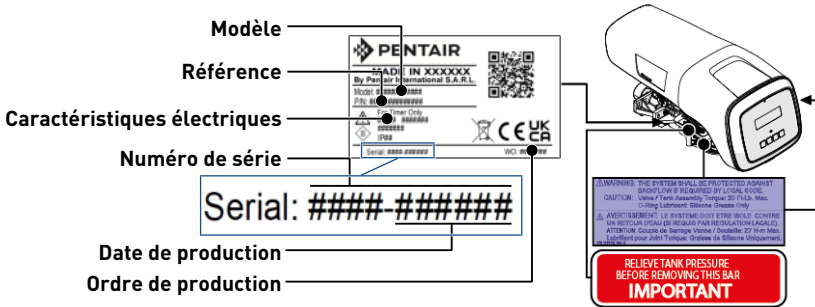

#### Amérique du Nord

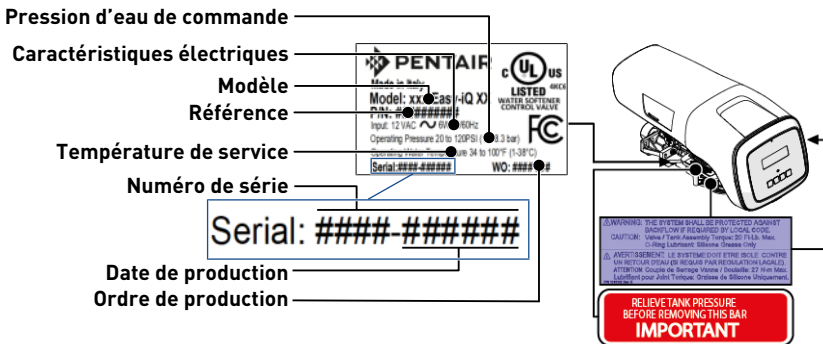

## 2.2 Risques

Toutes les instructions de sécurité et de protection contenues dans ce document doivent être respectées afin d'éviter des blessures, des dommages matériels ou une pollution environnementale, irrémédiables ou temporaires.

De même, toutes les autres réglementations et mesures de prévention des accidents et de protection de l'environnement, ainsi que tout règlement technique reconnu relatif aux méthodes de travail sûres et appropriées applicables dans le pays et sur le lieu d'utilisation de l'appareil doivent être respectés.

Toute violation des règles de sécurité et de protection ou de toute réglementation légale et technique existante pourra entraîner des blessures, dommages matériels ou une pollution environnementale irrémédiables ou temporaires.

Ce produit n'est pas destiné à être utilisé pour adoucir une eau microbiologiquement instable ou d'une qualité inconnue sans désinfection adéquate en amont ou en aval du produit.

## 2.2.1 Personnel

### ATTENTION



#### Risque de blessure liée à une manipulation inappropriée !

Seuls des personnels qualifiés et des professionnels dûment formés sont autorisés à exécuter les interventions requises, en fonction de leur formation, de leur expérience, des instructions reçues et de leur connaissance des règles de sécurité ainsi que des opérations à réaliser.

### AVERTISSEMENT



#### Appareil

L'appareil peut être utilisé par des enfants ayant au minimum 8 ans, ainsi que par des personnes ayant des capacités physiques, sensorielles ou mentales réduites, ou encore manquant d'expérience et de connaissances, s'ils ont bénéficié d'une surveillance ou d'instructions en vue d'une utilisation en toute sécurité de l'appareil et s'ils comprennent les dangers associés.

### AVERTISSEMENT



#### Enfants

Les enfants ne doivent pas jouer avec l'appareil.

Le nettoyage et l'ajout de sel ne doivent pas être réalisés par des enfants sans la supervision d'un adulte.

### Obligation



**Toute autre opération de maintenance doit être réalisée uniquement par du personnel qualifié et formé !**

## 2.2.2 Matériel

Vérifier d'abord si le produit est déjà équipé d'une alimentation électrique ; si ce n'est pas le cas, le produit doit être mis sous tension avec les caractéristiques suivantes :

Fréquence de courant de sortie	50/60 Hz	Absorption de puissance mini-	6 W
		male	
Tension de courant de sortie	12 Vc.a.	Classe d'isolement	II
Type de connecteur	D.E. 5,5 mm x D.I. 2,1 mm		

Les caractéristiques d'entrée de l'alimentation électrique dépendent du réseau électrique disponible sur site.

### DANGER



**Une alimentation électrique appropriée doit impérativement être choisie afin de garantir la sécurité des utilisateurs. Si vous estimez ne pas avoir les compétences nécessaires, faites appel à un professionnel.**

### Obligation



**En premier lieu, vérifier systématiquement si le transformateur fourni est compatible avec le réseau électrique local !**

Les points suivants doivent être pris en compte pour assurer le bon fonctionnement du système et la sécurité de l'utilisateur :

- Ne pas retirer la barre de verrouillage ;
- Attention aux tensions élevées sur le transformateur (100 - 240 V).
- Ne pas mettre une main dans le système (risque de blessures lié à la présence de pièces mobiles et de choc électrique sous l'effet de la tension électrique).

## 2.3 Hygiène et désinfection

Contactez votre revendeur et demandez un traitement de désinfection si l'eau traitée a un mauvais goût ou une odeur inhabituelle.

Il est fortement recommandé de désinfecter le système au moins une fois par an.

## 3 Description

### 3.1 Caractéristiques techniques

Pression de fonctionnement recommandée	1,4 à 8,3 bars – 20 à 120 psi – 0,14 à 0,83 MPa
Pression d'essai hydrostatique	20,69 bars – 300 psi – 2,07 MPa
Température ambiante	3 à 40 °C – 37 à 104 °F

### 3.2 Conditions environnementales

- Humidité relative maximale de 80 % pour des températures allant jusqu'à 31 °C – 88 °F décroissant linéairement à 50 % d'humidité relative à 40 °C – 104 °F ;
- variations de la tension d'alimentation secteur de ± 10 % de la tension nominale ;
- température de 1 à 35 °C – 38 à 100 °F ;
- Pour une utilisation en intérieur uniquement.

### 3.3 Description et emplacement des composants

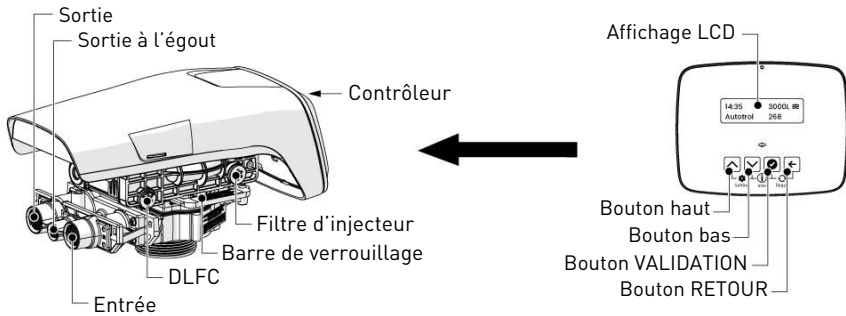





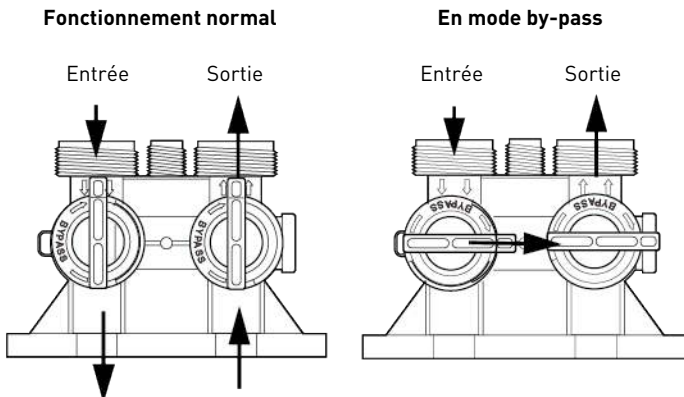

### 3.4 By-pass

Si le système est équipé d'un by-pass et si un problème survient, placer en mode by-pass afin de contourner le système, comme illustré ci-dessous.









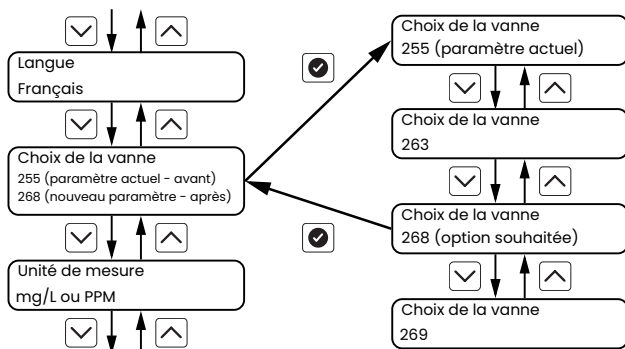

## 4 Programmation

### 4.1 Démarrage rapide du contrôleur

- Utiliser  et  pour sélectionner le sous-menu.
- Appuyer sur  pour valider la sélection du sous-menu.
  - ⇒ Les paramètres du sous-menu sélectionné sont affichés.
- Utiliser  et  pour sélectionner le paramètre souhaité.
- Appuyer sur  pour valider la sélection du paramètre.
  - ⇒ Le contrôleur affiche le sous-menu avec le paramètre sélectionné.
- Répéter cette procédure pour tous les sous-menus (**Langue**, **Choix de la vanne**, **Unité de mesure**, **Unité de dureté**, **Paramètre de dureté**, **Quantité de résine**, **Dosage du sel**, **Heure**, **Date**).
- Après avoir réglé le paramètre, valider afin d'afficher le **menu Service**.



### 4.2 Menu diagnostics

- Appuyer sur  +  pour afficher les sous-menus **Diagnostics**.
- Faire défiler avec  et  les différents sous-menus pour sélectionner celui à consulter.
- Presser  pour valider la sélection.
- Faire défiler avec  et  pour consulter les différentes informations du sous-menu.
- Appuyer sur  pour revenir au menu **Diagnostics**.
- Répéter cette procédure à partir du troisième point si nécessaire.

## 5 Fonctionnement





### 5.1 Recommandations

- Utiliser seulement des sels de régénération conçus pour l'adoucissement de l'eau EN 973 ;
- pour un fonctionnement optimal du système, l'utilisation de sel propre et sans impuretés est recommandée (des pastilles de sel par exemple) ;
- ne pas utiliser de sel de fonte de glace, de blocs de sel ou de sels de roche ;
- le processus de désinfection (à la fois liquide et par électrochloration) peut introduire des composés de chlore qui peuvent réduire la durée de vie des résines échangeuses d'ions. Pour plus d'informations, se reporter à la fiche technique du fabricant de résine.

### 5.2 Déclencher une régénération

Options de régénération :

- Maintenant (La régénération démarre immédiatement. Le contrôleur passe à l'écran de régénération) ;
- Retardée (Le contrôleur passe à l'écran de service. La régénération débute à l'heure programmée) ;
- Annulation (Pas de régénération et le contrôleur repasse à l'écran de service).

1. Appuyer une fois sur  +  pour accéder au menu de régénération manuelle.
2. Faire défiler avec  et  pour sélectionner l'option souhaitée.
3. Appuyer sur  pour confirmer la sélection.

Déclencher une régénération maintenant

## 6 Erreur couleur d'affichage

La couleur de l'arrière-plan de l'écran change en fonction du type d'erreur :

### Jaune

Le système présente une erreur mineure.

ARRÊT DÉBIT  
CONTINU

### Rouge

Le système présente une erreur grave.

Calage du moteur

Si le contrôleur détecte une alerte de type jaune ou rouge, l'affichage de l'alerte sera prioritaire par rapport aux écrans de service.

## 7 Maintenance

### Obligation

 **Le nettoyage et la maintenance auront lieu à des intervalles réguliers afin de garantir le bon fonctionnement du système complet et ils seront documentés dans le carnet de Maintenance.**

### Obligation

 **La maintenance et les opérations d'entretien doivent être assurées par du personnel qualifié uniquement. Tout non-respect de cette consigne est susceptible d'entraîner une annulation de la garantie.**

## 8 Dépannage

Suivre cette procédure pour toute assistance technique :

1. Collecter les informations nécessaires à une demande d'assistance technique.
  - ⇒ Identification du produit (voir Emplacement de l'étiquette de série [→Page 11] et Paramètres d'origine [→Page 2]).
2. Contacter votre assistance technique locale.
  - ⇒ Veuillez également l'appeler si l'eau a un goût salé, si l'eau n'est pas adoucie ou si le sel n'est pas consommé.

# 1 Allgemeines

## VORSICHT

 Jeder Benutzer muss vor der Verwendung der Anlage die Anweisungen in diesem Dokument gelesen und verstanden haben. Die Sicherheitshinweise müssen beachtet werden. Bewahren Sie dieses Dokument zum späteren Nachschlagen auf.

## 1.1 Dokumentationsumfang

Die Dokumentation bietet die notwendigen Informationen für eine sachgerechte Nutzung des Produkts. Sie enthält Benutzerinformationen zur Gewährleistung effizienter Installations-, Betriebs- und Wartungsverfahren.

Dieses Dokument ist nicht für den Installateur bestimmt.

Besuchen Sie zum Download des Installationshandbuchs unsere Webseite: <https://www.pentair.eu/product-finder/product-type/control-valves>.

## 1.2 Versionsverwaltung

Release	Datum	Autoren	Beschreibung
A	23.05.2024	BRY/FLA	Erste Veröffentlichung
B	12.02.2026	STF	Korrekturen.

## 1.3 Herstellerkennzeichnung, Produktkennzeichnung

Hersteller:	<b>Rechtsträger EU</b> Pentair Hersteller Italy S.R.L. Via Tiziano 32 20145 Milano (MI) Italy	<b>Rechtsträger NAM</b> Pentair 13845 Bishops Drive Suite 200 Brookfield, WI. 53005 Vereinigte Staaten	<b>Werk</b> Pentair Manufacturing Italy Via Masaccio 13 Lugnano di Vicopisano 56010 (PI), Italien
-------------	---	--	---

Produktkennzeichnung: Autotrol 255 Easy-iQ

## 1.4 Anwendbare Normen

Europa		Nordamerika
<b>Richtlinien</b> <ul style="list-style-type: none"> <li>• 2014/35/EU: Niederspannungsrichtlinie</li> <li>• 2014/30/EU: Elektromagnetische Verträglichkeit</li> <li>• 2011/65/EU: Beschränkung der Verwendung bestimmter gefährlicher Stoffe in Elektro- und Elektronikgeräten (RoHS)</li> <li>• EG-Vorschrift 1908/2006 bezüglich der Registrierung, Bewertung, Zulassung und Beschränkung von Chemikalien (REACH)</li> <li>• UNI EN ISO9001</li> </ul>		<b>Richtlinien</b> <ul style="list-style-type: none"> <li>• UL 979</li> <li>• NSF/ANSI-Norm 44</li> <li>• CSA B483.1</li> <li>• FCC 47 CFR Teil 15 Abschnitt b und C</li> <li>• ISED-ICES-003</li> <li>• ISED-RSS-210</li> </ul>
<b>Technische Normen</b> <ul style="list-style-type: none"> <li>• EN IEC 60335-1</li> <li>• EN IEC 61010- 1</li> <li>• CISPR 14-1</li> <li>• CISPR 14-2</li> <li>• EN IEC 61326-1</li> </ul>	<b>Bescheinigungen</b> <ul style="list-style-type: none"> <li>• CE</li> <li>• DM174</li> <li>• ACS</li> </ul>	<b>Bescheinigungen</b> <ul style="list-style-type: none"> <li>• UL</li> <li>• WQA</li> <li>• FCC</li> <li>• ISED</li> </ul>

## 1.5 Haftungsbeschränkung

Pentair Water Treatment EMEA-Produkte genießen unter bestimmten Voraussetzungen eine Herstellergarantie, die von Direktkunden der Firma Pentair beansprucht werden kann. Benutzer sollten sich für die geltenden Bedingungen und im Falle eines eventuellen Garantieanspruches an den Verkäufer des Produktes wenden.

Pentair lehnt jede Haftung für Geräte ab, die vom Benutzer der Pentair-Produkte vor- oder nachgeschaltet angebracht wurden sowie für Verfahren/Produktionsprozesse, die um die Anlage herum und in Verbindung mit dieser installiert sind. Störungen, Ausfälle, direkte oder indirekte Schäden, die durch solche Geräte oder Prozesse entstehen, sind ebenfalls von der Garantie ausgeschlossen. Pentair übernimmt keinerlei Haftung für jegliche Verluste oder Schäden in Bezug auf entgangene Gewinne, Einnahmen, Nutzung, Produktion oder Verträge oder jegliche indirekte, besondere Schäden, Folgeschäden oder sonstige Schäden. Weitere Informationen zu den für dieses Produkt geltenden Allgemeinen Geschäftsbedingungen finden Sie in der Pentair-Preisliste.

## 2 Sicherheit

### 2.1 Position des Typenschildes

#### Verpflichtung

**! Stellen Sie sicher, dass Typenschild und Sicherheitsetiketten am Gerät sauber und vollständig lesbar sind!**

#### Europa

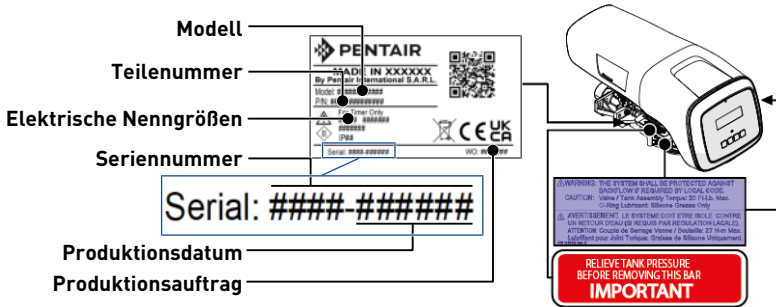

#### NAM

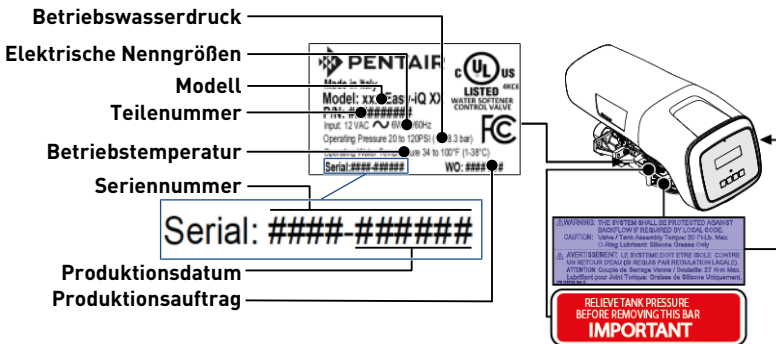

### 2.2 Gefahren

Sämtliche in diesem Dokument enthaltenen Sicherheits- und Schutzanweisungen müssen beachtet werden, um Verletzungen oder bleibende Personenschäden sowie Sach- oder Umweltschäden zu vermeiden. Gleichzeitig müssen sämtliche weiteren gesetzlichen Bestimmungen, Unfall- und Umweltschutzmaßnahmen sowie sämtliche anerkannten technischen Bestimmungen hinsichtlich geeigneter und risikofreier Arbeitsverfahren, die im jeweiligen Nutzungsland und -ort des Geräts gelten, beachtet werden.

Bei Nichtbeachten der Sicherheits- und Schutzbestimmungen sowie jeglicher bestehender gesetzlicher und technischer Vorschriften besteht die Gefahr von vorübergehenden Verletzungen oder bleibenden Personenschäden sowie von Sach- und Umweltschäden.

Dieses Produkt ist nicht für die Verwendung im Rahmen der Aufbereitung von Wasser bestimmt, das mikrobiologisch verschmutzt sein kann oder dessen Qualität unbekannt ist, insofern keine Desinfektion vor oder nach dem Produkt erfolgt.

### 2.2.1 Personal

#### VORSICHT

 **Verletzungsgefahr durch unsachgemäße Handhabung!**  
Nur qualifiziertes, ausreichend geschultes und erfahrenes Fachpersonal mit Kenntnis der Bestimmungen, Sicherheits- und Betriebsvorschriften darf die erforderlichen Arbeiten durchführen.

#### WARNUNG

 **Gerät**  
Dieses Gerät kann von Kindern ab 8 Jahren und von Personen mit eingeschränkten körperlichen, sensorischen oder geistigen Fähigkeiten oder unzureichender Erfahrung und Kenntnis benutzt werden, wenn sie beaufsichtigt werden oder in die sichere Verwendung des Geräts eingewiesen wurden und die damit verbundenen Gefahren verstehen.

#### WARNUNG

 **Kinder**  
Kinder dürfen nicht mit dem Gerät spielen.  
Die Reinigung und Salzbefüllung darf Kindern ohne Aufsicht nicht erlaubt werden.

#### Verpflichtung

 **Sonstige Wartungsmaßnahmen dürfen nur von qualifiziertem Fachpersonal vorgenommen werden!**

### 2.2.2 Material

Zuerst prüfen, ob das Produkt bereits mit einer Stromversorgung ausgestattet ist; falls das nicht der Fall ist, muss das Produkt an eine Spannungsversorgung mit folgenden Eigenschaften angeschlossen werden:

Ausgangsfrequenz	50/60 Hz	Min. Stromaufnahme	6 W
Ausgangsspannung	12 VAC	Isolationsklasse	II
Anschlussstyp	AD 5,5 mm x ID 2,1 mm		

Die Eingangsdaten der Spannungsversorgung hängen von dem am Standort verfügbaren Stromnetz ab.

#### GEFAHR

 **Es ist zwingend eine geeignete Stromversorgung sicherzustellen, um die Sicherheit der Benutzer zu gewährleisten. Bei Zweifeln wenden Sie sich bitte an einen Fachmann.**

#### Verpflichtung

 **Prüfen Sie immer zuerst, ob der im Lieferumfang enthaltene Transformator für das Stromnetz geeignet ist!**

Um einen ordnungsgemäßen Betrieb des Systems sowie die Sicherheit der Benutzer zu gewährleisten, sind folgende Punkte zu beachten:

- entfernen Sie nicht die Sicherheitsverriegelung;
- Die hohe Transformatorspannung (100–240 V) erfordert besondere Vorsicht;
- greifen Sie nicht mit den Fingern in das System (Gefahr von Verletzungen durch bewegliche Teile und eines Stromschlags durch elektrische Spannung).

## 2.3 Hygiene und Desinfektion

Wenden Sie sich an Ihren lokalen Händler und bitten Sie um die Durchführung einer Desinfektion, wenn das aufbereitete Wasser Geschmacks- oder Geruchsveränderungen aufweist.

Es wird dringend empfohlen, das System mindestens einmal jährlich zu desinfizieren.

## 3 Beschreibung

### 3.1 Technische Kenndaten

Empfohlener Betriebsdruck	1,4 bis 8,3 bar – 20 bis 120 psi – 0,14 bis 0,83 MPa
Hydrostatischer Prüfdruck	20,69 bar – 300 psi – 2,07 MPa
Umgebungstemperatur	3 bis 40 °C – 37 bis 104 °F

### 3.2 Umgebungsbedingungen

- Maximale relative Luftfeuchte 80 % für Temperaturen bis 31 °C – 88 °F, linear abnehmend bis 50 % relative Luftfeuchte bei 40 °C – 104 °F;
- Netzspannungsschwankungen bis ±10 % der Nennspannung;
- Temperatur von 1 bis 35 °C – 38 bis 100 °F;
- Nur für die Verwendung in Innenräumen.

### 3.3 Beschreibung und Position der Bauteile

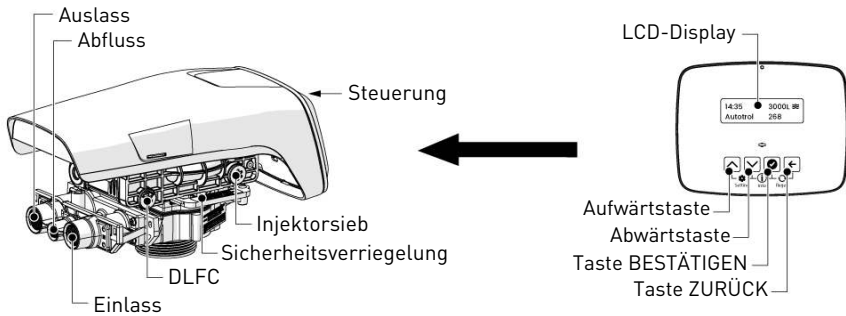





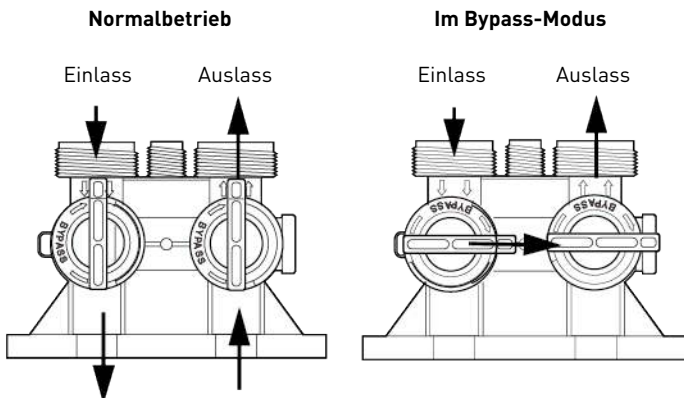

### 3.4 Bypass

Wenn das System mit einem Bypass ausgestattet ist und ein Problem auftritt, können Sie die Ventile wie in der nachstehenden Abbildung einstellen, um die Anlage zu umgehen.









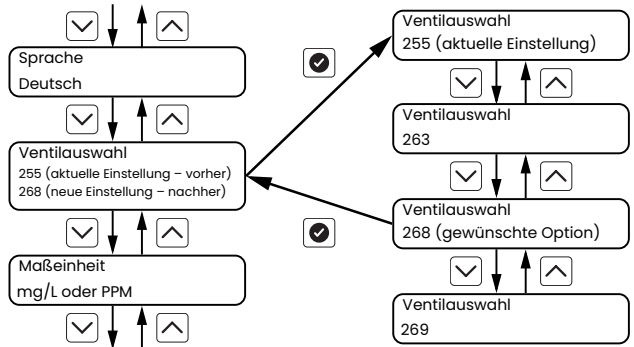

## 4 Programmierung

### 4.1 Schnellstart der Steuerung

1. Wählen Sie das Untermenü mit  und .
2. Drücken Sie , um die Auswahl des Untermenüs zu bestätigen.  
⇒ Die Parameter des gewählten Untermenüs werden angezeigt.
3. Wählen Sie den gewünschten Parameter mit  und .
4. Drücken Sie , um die Auswahl des Parameters zu bestätigen.  
⇒ Die Steuerung zeigt das Untermenü mit dem gewählten Parameter an.
5. Wiederholen Sie diesen Vorgang für alle Untermenüs (**Sprache, Ventilauswahl, Maßeinheit, Härteeinheit, Härteeinstellung, Harzmenge, Salzdosierung, Zeit, Datum**).
6. Bestätigen Sie nach der Einstellung, um das **Servicemenü** anzuzeigen.



### 4.2 Diagnosemenü

1. Drücken Sie auf  + , um die **Diagnose**-Untermenüs anzuzeigen.
2. Scrollen Sie mit  und  durch die verschiedenen Untermenüs, um das gewünschte Untermenü auszuwählen.
3. Drücken Sie , um die Einstellung zu bestätigen.
4. Scrollen Sie mit  und  durch die verschiedenen Untermenü-Informationen.
5. Drücken Sie auf , um zum **Diagnose-Menü** zurückzukehren.
6. Wiederholen Sie diesen Vorgang ggf. ab Punkt 3.

## 5 Betrieb

### 5.1 Empfehlungen

- Verwenden Sie ausschließlich Regenerationssalze zur Wasserenthärtung gemäß EN973;
- für einen optimalen Systembetrieb wird die Verwendung reiner Salze ohne Verunreinigungen empfohlen (zum Beispiel Salz-Granulat);
- verwenden Sie kein Streu-, Block- oder Steinsalz;
- während des Desinfektionsvorgangs (sowohl bei Flüssig- als auch bei Elektrochlorung) können Chlorkomponenten freigesetzt werden, welche die Lebensdauer der Ionenaustauscharze verkürzen können. Weitere Informationen finden Sie in den Produktkenndaten des Herstellers des Mediums.

### 5.2 Auslösen einer Regeneration

Regenerationsmöglichkeiten:

- Jetzt (die Regeneration beginnt sofort. Die Steuerung öffnet die Regenerationsmaske);
- Verzögert (die Steuerung schaltet in die Wartungsmaske zurück. Die Regeneration beginnt zur geplanten Uhrzeit);
- Abbruch (keine Regeneration und die Steuerung schaltet in die Wartungsmaske zurück).

1. Drücken Sie einmal auf + , um das Regenerationsmenü zu öffnen.
2. Wählen Sie die gewünschte Option mit und .
3. Drücken Sie auf , um die Auswahl zu bestätigen.

Jetzt  
regenerieren

## 6 Farbe der Fehleranzeige

Die Hintergrundfarbe des Displays ändert sich je nach Fehlertyp:

### Gelb

Geringfügige Störung im System.

UNTERBRECHUNG  
DES DURCHFLUSSES

### Rot

Maßgebliche Störung im System.

Motorhalt

Falls die Steuerung eine Warnung in gelb oder rot erkennt, setzt die Fehleranzeige die Wartungsmaske außer Kraft.

## 7 Wartung

### Verpflichtung



**Um ein einwandfreies Funktionieren des gesamten Systems zu gewährleisten, müssen Reinigung und Wartung in regelmäßigen Intervallen erfolgen und in den Wartungsaufzeichnungen dokumentiert werden.**

### Verpflichtung



**Instandhaltungs- und Wartungsarbeiten dürfen nur von qualifiziertem Personal durchgeführt werden. Andernfalls kann die Garantie erlöschen.**

## 8 Behebung

Bitte befolgen Sie für sämtliche Kundendienstanfragen diese Vorgehensweise:

1. Tragen Sie die für eine Anfrage um technische Unterstützung erforderlichen Informationen zusammen.
  - ⇒ Produktidentifikation (siehe Position des Seriennummertiketts [→Seite 17] und ursprüngliche Einstellungen [→Seite 2].
2. Wenden Sie sich an Ihren lokalen Technischen Support.
  - ⇒ Kontaktieren Sie diesen ebenfalls, wenn das Wasser einen salzigen Geschmack hat, es nicht enthärtet wird oder kein Salz verbraucht wird.

# 1 Cuestiones generales

## ⚠ ¡ATENCIÓN!



Antes de manejar el sistema, el usuario deberá leer y comprender las instrucciones incluidas en este documento. Deben respetarse las instrucciones de seguridad. Conserve este documento para futuras consultas.

## 1.1 Alcance de la documentación

La documentación proporciona la información necesaria para el uso correcto del producto. Informa al usuario para garantizar una ejecución eficiente de los procesos de instalación, funcionamiento o mantenimiento.

Este documento no está destinado al instalador.

Visite nuestro sitio web <https://www.pentair.eu/product-finder/product-type/control-valves> para descargar el manual de instalador.

## 1.2 Gestión de las versiones

Versión	Fecha	Autores	Descripción
A	23.05.2024	BRY/FLA	Primera edición
B	12.02.2026	STF	Correcciones

## 1.3 Identificador del fabricante, identificación del producto

Fabricante:	<b>Entidad jurídica de EMEA</b> Pentair Manufacturing Italy S.R.L. Via Tiziano 32 20145 Milano (MI) Italy	<b>Entidad jurídica de NAM</b> Pentair 13845 Bishops Drive Suite 200 Brookfield, WI. 53005 Estados Unidos	<b>Fábrica</b> Pentair Manufacturing Italy Via Masaccio 13 Lugnano di Vicopisano 56010 (PI), Italia
-------------	---	---	---

Identificación del producto: Autotrol 255 Easy-iQ

## 1.4 Normas aplicables

Europa		América del Norte
<b>Directrices</b> <ul style="list-style-type: none"> <li>• 2014/35/UE: Directiva sobre baja tensión</li> <li>• 2014/30/UE: Compatibilidad electromagnética</li> <li>• 2011/65/UE: Restricción del uso de determinadas sustancias peligrosas en equipos eléctricos y electrónicos (RoHS).</li> <li>• Reglamento CE 1908/2006: relativo al registro, la evaluación, la autorización y la restricción de las sustancias y preparados químicos (REACH)</li> <li>• UNI EN ISO9001</li> </ul>		<b>Directrices</b> <ul style="list-style-type: none"> <li>• UL 979</li> <li>• Norma NSF/ANSI Standard 44</li> <li>• CSA B483.1</li> <li>• FCC 47 CFR parte 15 subparte b y C</li> <li>• ISED-ICES-003</li> <li>• ISED-RSS-210</li> </ul>
<b>Normativa técnica</b> <ul style="list-style-type: none"> <li>• EN IEC 60335-1</li> <li>• EN IEC 61010- 1</li> <li>• CISPR 14-1</li> <li>• CISPR 14-2</li> <li>• EN IEC 61326-1</li> </ul>	<b>Certificaciones</b> <ul style="list-style-type: none"> <li>• CE</li> <li>• DM174</li> <li>• ACS</li> </ul>	<b>Certificaciones</b> <ul style="list-style-type: none"> <li>• UL</li> <li>• WQA</li> <li>• FCC</li> <li>• ISED</li> </ul>

## 1.5 Límite de responsabilidad

Los productos Pentair Water Treatment EMEA están cubiertos, en determinadas condiciones, por una garantía del fabricante que puede ser reclamada por los clientes directos de Pentair. Los usuarios deberán ponerse en contacto con el distribuidor de este producto para conocer las condiciones aplicables y en caso de una potencial reclamación dentro de la garantía.

Pentair declina toda responsabilidad en caso de equipos instalados por el usuario en secciones anteriores o posteriores al punto de instalación de los productos Pentair así como en caso de procesos/procesos de producción instalados y conectados en torno a la instalación o relacionados de algún modo con ella. Las perturbaciones, los fallos o los daños directos o

indirectos provocados por dichos equipos o procesos también quedan excluidos de la garantía. Pentair declina toda responsabilidad por cualquier daño o pérdida de beneficios, ingresos, uso, producción o contratos o por cualquier pérdida o daño indirecto, especial o emergente que pudiera tener lugar. Consulte la lista de precios de Pentair para obtener información adicional sobre los términos y condiciones aplicables a este producto.

## 2 Seguridad

### 2.1 Ubicación de la etiqueta de serie

#### Obligatorio

**!** Asegúrese de que las etiquetas serie y de seguridad del dispositivo sean totalmente legibles y estén limpias.

#### Europa

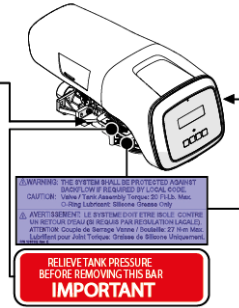
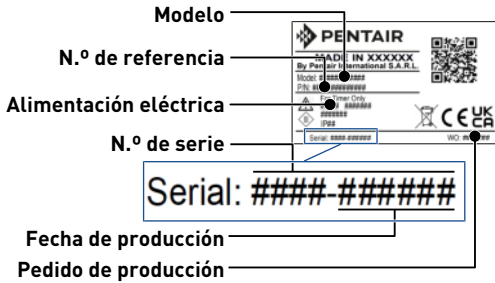

#### NAM

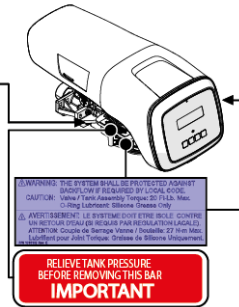
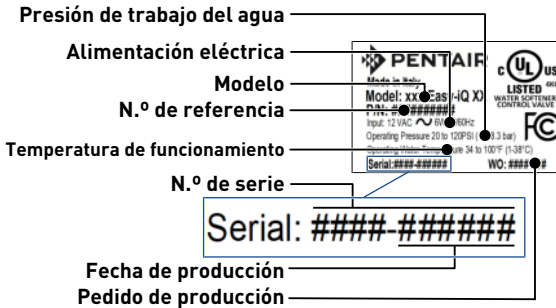

### 2.2 Peligros

Deberán respetarse todas las instrucciones de seguridad y protección contenidas en este documento a fin de evitar lesiones temporales o permanentes, daños materiales o contaminación medioambiental.

Al mismo tiempo, deberán respetarse todas las normativas legales y medidas de protección medioambiental y de prevención de accidentes, así como cualquier normativa técnica reconocida relativa a los métodos de trabajo adecuados y libres de riesgos aplicables en el país y en el lugar de uso del dispositivo.

El incumplimiento de cualquier regla de seguridad y protección, además de cualquier normativa técnica y legal en vigor, conllevará riesgos de sufrir lesiones temporales o permanentes, daños materiales y contaminación medioambiental.

Este producto no está concebido para tratar aguas no seguras desde el punto de vista microbiológico o cuya calidad se desconozca, sin una desinfección previa o posterior adecuada del producto.

## 2.2.1 Personal

### ¡ATENCIÓN !

#### ¡Riesgo de lesiones por manipulación inapropiada!

Solo personal cualificado y profesional, apoyándose en su formación, experiencia y especialización, además de sus conocimientos de la normativa, las normas de seguridad y las operaciones realizadas, cuenta con la autorización pertinente para llevar a cabo las tareas necesarias.

### ¡ADVERTENCIA !

#### Aparato

Este aparato puede ser utilizado por niños a partir de 8 años y por personas con capacidades físicas, sensoriales o mentales reducidas o con falta de experiencia y conocimientos, siempre que sean supervisados o hayan sido instruidos en el uso seguro del aparato y comprendan los peligros que conlleva su utilización.

### ¡ADVERTENCIA !

#### Niños

Los niños no deben jugar con el aparato.

La limpieza y rellenado de sal no debe ser realizada por niños sin la supervisión de un adulto.

### Obligatorio

 **Cualquier otra operación de mantenimiento debe ser realizada únicamente por personal cualificado y profesional.**

## 2.2.2 Material

En primer lugar, compruebe si el producto ya está equipado con una fuente de alimentación; si no es así, se le debe suministrar energía con las siguientes características:

Frecuencia de la corriente de salida	50/60 Hz	Mínima absorción de energía	6 W
Tensión de la corriente de salida	12 V CA	Clase de aislamiento	II
Tipo de conector	O.D. 5.5 mm x I.D. 2.1 mm		

Las características de entrada de la fuente de alimentación dependen de la red eléctrica disponible en el lugar.

### ¡PELIGRO !

 **Es fundamental elegir una fuente de alimentación correcta para garantizar la seguridad de los usuarios; si no se considera capacitado, consulte a un profesional.**

### Obligatorio

 **¡Compruebe siempre en primer lugar si el transformador suministrado es compatible con la red eléctrica local!**

Deberán respetarse los puntos siguientes a fin de garantizar un funcionamiento correcto del sistema y la seguridad del usuario:

- No retire la barra de bloqueo.
- Tenga cuidado con las altas tensiones presentes en el transformador (100 - 240 V).
- No introduzca los dedos en el sistema (riesgo de sufrir lesiones con componentes móviles y descargas provocadas por la tensión eléctrica).

## 2.3 Higiene y saneamiento

Contacte con su distribuidor local y solicite un tratamiento de desinfección si el agua tratada presenta un sabor o un olor desagradables.

Se recomienda encarecidamente desinfectar el sistema al menos una vez al año.

### 3 Descripción

#### 3.1 Especificaciones técnicas

Presión de trabajo recomendada	1.4 a 8.3 bares – 20 a120 psi – 0.14 a 0.83 MPa
Presión de prueba hidrostática	20.69 bares – 300 psi – 2.07 MPa
Temperatura ambiente	3 a 40 °C – 37 a 104 °F

#### 3.2 Condiciones ambientales

- Humedad relativa máxima de un 80 % para temperaturas de hasta 31 °C – 88 °F, que se reduce linealmente hasta un 50 % de humedad relativa a 40 °C – 104 °F;
- Fluctuaciones de tensión en la alimentación principal de hasta el ±10 % de la tensión nominal;
- Temperatura desde 1 a 35 °C – 38 a 100 °F;
- Solo para uso en interiores.

#### 3.3 Descripción y ubicación de los componentes

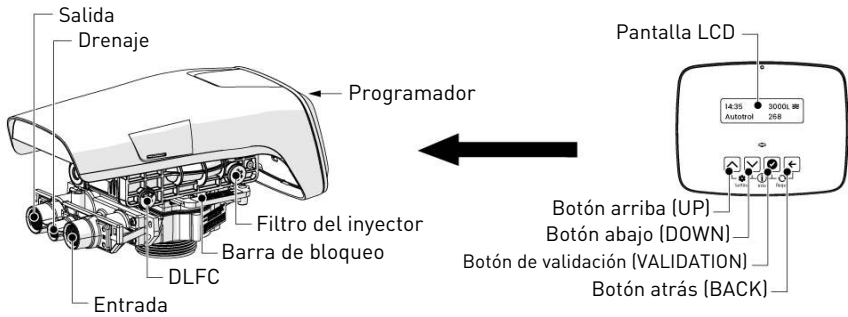





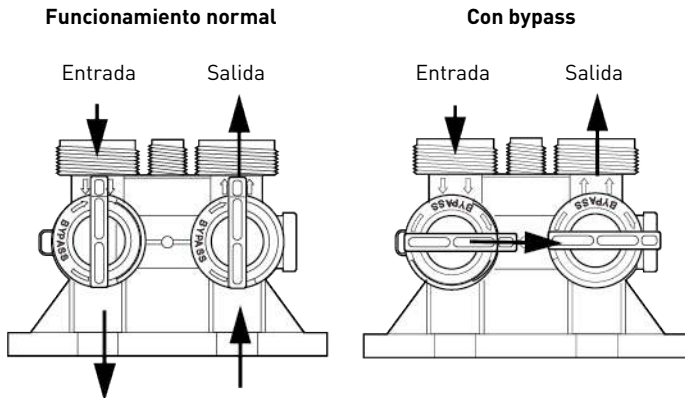

#### 3.4 Uso de bypass

Si el sistema está equipado con un bypass y ocurre un problema, gire las válvulas para derivar el sistema, tal y como se indica en la imagen siguiente.









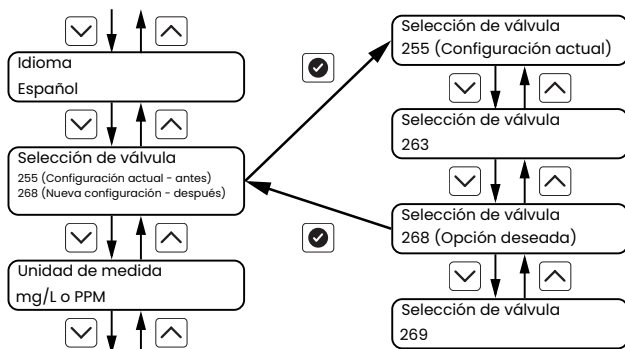

## 4 Programación

### 4.1 Inicio rápido del controlador

- Utilice  y  para seleccionar el submenú.
- Pulse  para validar la selección del submenú.  
⇒ Aparecen los parámetros del submenú seleccionado.
- Utilice  y  para seleccionar el parámetro deseado.
- Pulse  para validar la selección del parámetro.  
⇒ El programador muestra el submenú con el parámetro seleccionado.
- Repita este procedimiento para todos los submenús (**Idioma**, **Selección de válvula**, **Unidad de medida**, **Unidad de dureza**, **Configuración de dureza**, **Cantidad de resina**, **Dosificación de sal**, **Hora**, **Fecha**).
- Una vez terminada la configuración, valide para visualizar el **menú Servicio**.



### 4.2 Menú Diagnósticos

- Pulse  +  para visualizar los submenús de **Diagnósticos**.
- Utilizando  y , desplácese entre los diferentes submenús para seleccionar el que desea consultar.
- Pulse  para validar la selección.
- Utilizando  y , desplácese para consultar la información de los distintos submenús.
- Pulse  para volver al menú de **Diagnósticos**.
- Repita este procedimiento desde su tercer punto según sea necesario.

## 5 Funcionamiento

### 5.1 Recomendaciones

- Utilice únicamente sales de regeneración diseñadas para la descalcificación del agua según EN973;
- para un funcionamiento óptimo del sistema, se recomienda el uso de sal limpia y libre de impurezas (por ejemplo, sal en pellets);
- no use sal para hielo y nieve ni sal en bloques o rocas;
- el proceso de esterilización (tanto con líquido como mediante producción electrónica de cloro) puede introducir compuestos clorados que pueden reducir la vida útil de las resinas intercambiadoras de iones. Consulte la hoja de especificaciones del fabricante de la sustancia activa para obtener más información.

### 5.2 Activar una regeneración

Opciones de regeneración:

- Ahora (La regeneración comienza inmediatamente. El programador pasa a la pantalla de regeneración);
- Retardado (el programador vuelve a la pantalla de servicio. La regeneración comenzará a la hora programada);
- Cancelar (no hay regeneración y el programador vuelve a la pantalla de servicio).

1. Pulse + una vez para acceder al menú de regeneración manual.
2. Utilizando y , desplácese para seleccionar la opción deseada.
3. Pulse para confirmar la selección.

Regenerar  
Ahora

## 6 Color de la pantalla según error

El color de fondo de la pantalla cambia en función del tipo de error:

### Amarillo

El sistema presenta un error leve.

CORTE DE  
FLUJO  
CONTÍNUO

### Rojo

El sistema presenta un error grave.

Motor estancado

En caso de que el programador detecte una alerta de tipo amarillo o rojo, la pantalla de alerta anulará las pantallas de servicio.

## 7 Mantenimiento

### Obligatorio

La limpieza y el mantenimiento tendrán lugar a intervalos regulares para garantizar el correcto funcionamiento del sistema al completo y se documentará en el libro de registro de mantenimiento.

### Obligatorio

Las operaciones de mantenimiento y servicio (reparación) solo puede hacerlas personal cualificado. Si no se cumple esta premisa la garantía puede quedar invalidada.

## 8 Solución de problemas

Siga este procedimiento para solicitar asistencia técnica:

1. Recopile la información necesaria para una solicitud de asistencia técnica.
  - ⇒ Identificación del producto (consulte Ubicación de la etiqueta de serie [→Página 23] y Configuración original [→Página 2]).
2. Póngase en contacto con su servicio técnico local.
  - ⇒ También deberá llamarle si el agua tiene un sabor salado, si no se ha descalcificado o si no se produce consumo de sal.

# 1 Generalità

## ATTENZIONE



**Prima di manipolare il sistema, l'utente deve leggere e comprendere le istruzioni riportate in questo documento. Rispettare le istruzioni di sicurezza. Conservare il presente documento come riferimento futuro.**

## 1.1 Finalità della documentazione

La documentazione fornisce le informazioni necessarie all'utilizzo corretto del prodotto e informa l'utente sulle procedure di installazione, uso e manutenzione. Inoltre, informa l'utente al fine di garantire un'esecuzione efficiente delle procedure operative, di installazione e di manutenzione.

Questo documento non è destinato agli installatori.

Accedere al nostro sito web <https://www.pentair.eu/product-finder/product-type/control-valves> per scaricare il manuale di installazione.

## 1.2 Gestione delle versioni

Rilascio	Data	Autori	Descrizione
A	23.05.2024	BRY/FLA	Prima edizione
B	12.02.2026	STF	Correzioni.

## 1.3 Identificativo del costruttore e identificazione del prodotto

Produttore:	<b>Entità giuridica EMEA</b>	<b>Entità giuridica NAM</b>	<b>Dati di fabbrica</b>
	Pentair Manufacturing Italy S.R.L.	Pentair	Pentair Manufacturing Italy
	Via Tiziano 32	13845 Bishops Drive Suite 200	Via Masaccio 13
	20145 Milano (MI)	Brookfield, WI. 53005	Lugnano di Vicopisano 56010 (PI),
	Italy	Stati Uniti	Italia

Identificazione prodotto: Autotrol 255 Easy-iQ

## 1.4 Norme applicabili

Europa		Nord America
<b>Linee guida</b> <ul style="list-style-type: none"> <li>• 2014/35/UE: Direttiva Bassa Tensione</li> <li>• 2014/30/UE: Compatibilità Elettromagnetica</li> <li>• 2011/65/UE: Restrizione dell'uso di determinate sostanze pericolose nelle apparecchiature elettriche ed elettroniche (RoHS)</li> <li>• Regolamento CE 1908/2006: concernente la registrazione, la valutazione, l'autorizzazione e la restrizione delle sostanze chimiche (REACH)</li> <li>• UNI EN ISO9001</li> </ul>		<b>Linee guida</b> <ul style="list-style-type: none"> <li>• UL 979</li> <li>• NSF/ANSI Standard 44</li> <li>• CSA B483.1</li> <li>• FCC 47 CFR Parte 15, sottoparte B e C</li> <li>• ISED-ICES-003</li> <li>• ISED-RSS-210</li> </ul>
<b>Standard tecnici</b> <ul style="list-style-type: none"> <li>• EN IEC 60335-1</li> <li>• EN IEC 61010- 1</li> <li>• CISPR 14-1</li> <li>• CISPR 14-2</li> <li>• EN IEC 61326-1</li> </ul>	<b>Certificati</b> <ul style="list-style-type: none"> <li>• CE</li> <li>• DM174</li> <li>• ACS</li> </ul>	<b>Certificati</b> <ul style="list-style-type: none"> <li>• UL</li> <li>• WQA</li> <li>• FCC</li> <li>• ISED</li> </ul>

## 1.5 Limitazione di responsabilità

I prodotti Pentair per il trattamento dell'acqua (EMEA) sono corredati da una garanzia del costruttore che, in determinate condizioni, può essere fatta valere dai clienti diretti di Pentair. Per le condizioni applicabili e in caso di reclamo in garanzia, gli utenti devono contattare il fornitore di questo prodotto.

Pentair non si assume alcuna responsabilità per le apparecchiature installate dall'utente a monte o a valle dei prodotti Pentair, né per i processi operativi/di produzione eseguiti in prossimità delle apparecchiature installate o ad esse correlate. Dalla garanzia sono esclusi anche eventuali malfunzionamenti, guasti e danni diretti o indiretti provocati da tali apparecchiature o processi. Pentair non si assume alcuna responsabilità per perdite di profitti, ricavi, uso, produzione, contratti o di qualunque altro tipo. né per danni indiretti, speciali o consequenziali di qualsiasi genere. Per ulteriori informazioni sui termini e sulle condizioni applicabili a questo prodotto, fare riferimento al listino prezzi di Pentair.

## 2 Sicurezza

### 2.1 Posizione dell'etichetta con il numero di serie

#### Obbligo

**!** Verificare che le etichette di identificazione e di sicurezza sul dispositivo siano perfettamente pulite e leggibili.

#### Europa

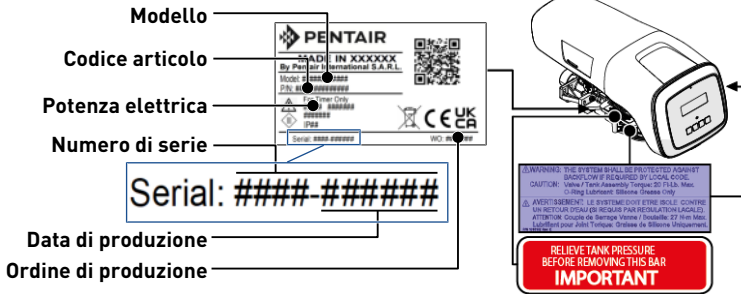

#### NAM

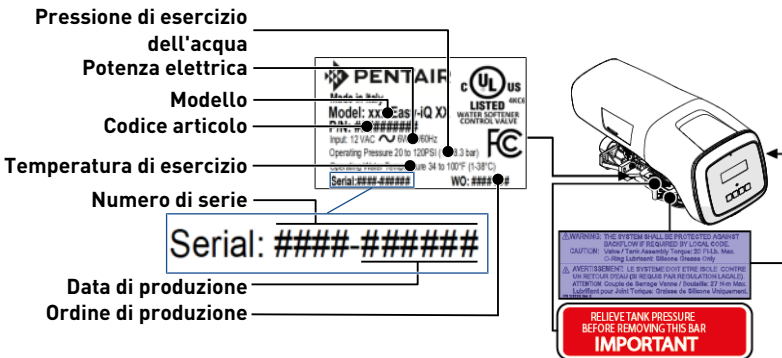

### 2.2 Pericoli

Rispettare tutte le istruzioni di sicurezza e le misure di protezione contenute in questo documento, in modo da evitare lesioni temporanee o permanenti, danni alle cose o inquinamento ambientale.

Agire nel rispetto dei regolamenti di legge, delle misure di prevenzione degli incidenti e di protezione ambientale e dei regolamenti tecnici riconosciuti relativi ai metodi di lavoro sicuri applicabili nel paese e nel luogo di utilizzo del dispositivo.

La mancata osservanza delle regole di sicurezza, delle misure di protezione o dei regolamenti tecnici e di legge esistenti comporta un rischio di lesioni temporanee o permanenti, danni alle cose o inquinamento ambientale.

Questo prodotto non è destinato al trattamento di acque microbiologicamente non sicure o il cui livello qualitativo non è noto, senza un'adeguata disinfezione prima o dopo l'uso con il prodotto.

## 2.2.1 Personale

### ATTENZIONE

#### **Rischio di lesioni in caso di manipolazione scorretta!**

I lavori necessari devono essere effettuati solo da professionisti qualificati, a conoscenza dei regolamenti, delle regole di sicurezza e delle operazioni da eseguire e in possesso dei necessari requisiti in termini di formazione, esperienza e istruzione.

### AVVISO

#### **Dispositivo**

Questo dispositivo può essere utilizzato da bambini di età uguale o superiore a 8 anni e da persone con capacità fisiche, sensoriali o mentali ridotte o mancanza di esperienza e conoscenza, a condizione che abbiano ricevuto supervisione o istruzioni in merito all'uso sicuro del dispositivo e abbiano compreso i pericoli connessi.

### AVVISO

#### **Bambini**

I bambini non devono giocare con il dispositivo.

La pulizia e la ricarica del sale non devono essere effettuate da bambini senza la dovuta supervisione.

### Obbligo

 **Qualsiasi altra operazione di manutenzione deve essere eseguita solo da personale qualificato e professionale!**

## 2.2.2 Materiale

Verificare innanzitutto se il prodotto è già dotato di un alimentatore; se non è presente, il prodotto deve essere alimentato con le seguenti caratteristiche:

Frequenza della corrente in uscita	50/60 Hz	Assorbimento minimo di potenza	6 W
Tensione della corrente in uscita	12 V CA	Classe di isolamento	II
Tipo di connettore	Diam. esterno 5,5 mm x diam. interno 2,1 mm		

Le caratteristiche dell'alimentazione di ingresso dipendono dalla rete elettrica disponibile in loco.

### PERICOLO

 **L'applicazione di un'alimentazione corretta è fondamentale per garantire la sicurezza degli utenti; in caso di dubbi, consultare un professionista.**

### Obbligo

 **Verificare sempre per prima cosa se il trasformatore fornito è compatibile con la rete elettrica locale!**

Per garantire il corretto funzionamento del sistema e la sicurezza dell'utente, rispettare le seguenti istruzioni:

- non staccare il chiavistello;
- prestare attenzione all'alta tensione presente sul trasformatore (100 – 240 V);
- non introdurre le dita nel sistema (rischio di lesioni e folgorazione per la presenza di parti in movimento e in tensione).

## 2.3 Igiene e sterilizzazione

Se l'acqua trattata ha un sapore o un odore inusuale, rivolgersi al fornitore di zona e richiedere un trattamento di sterilizzazione.

Si consiglia vivamente di disinfettare il sistema almeno una volta all'anno.

### 3 Descrizione

#### 3.1 Specifiche tecniche

Pressione di esercizio raccomandata	Da 1,4 a 8,3 bar – Da 20 a 120 psi – Da 0,14 a 0,83 MPa
Test pressione idrostatica	20,69 bar – 300 psi – 2,07 MPa
Temperatura ambiente	Da 3 a 40 °C – Da 37 a 104 °F

#### 3.2 Condizioni ambientali

- Umidità relativa massima 80% per temperature fino a 31 °C – 88 °F, decrescente in modo lineare al 50% di umidità relativa a 40 °C – 104 °F;
- fluttuazioni della tensione di alimentazione fino a ±10% della tensione nominale;
- temperatura da 1 a 35 °C – Da 38 a 100 °F;
- solo per l'uso in ambiente interno.

#### 3.3 Descrizione e posizione dei componenti

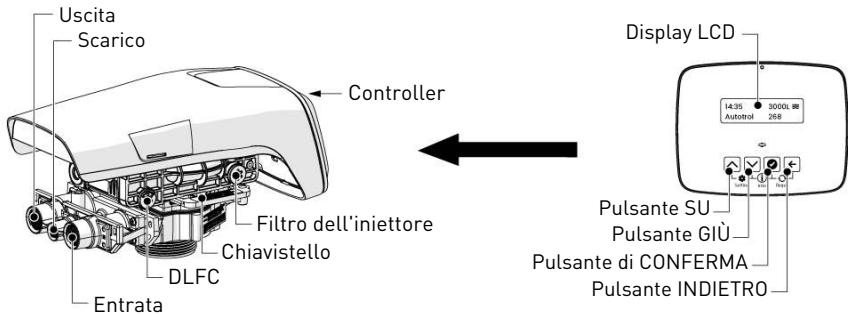



#### 3.4 Bypass

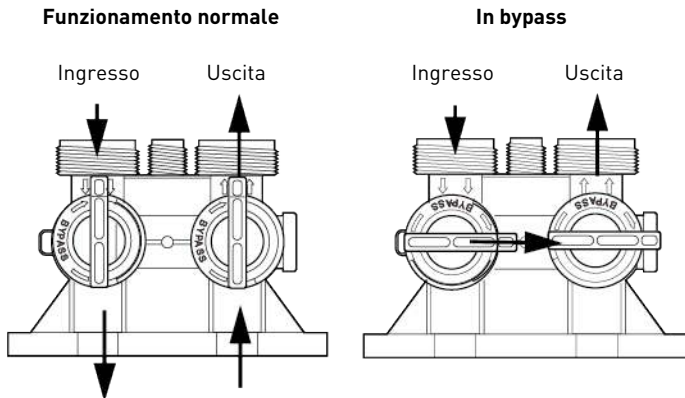

Se il sistema è dotato di un bypass e si verifica un problema, agire sulle valvole per bypassare il sistema come illustrato nella figura che segue.



## 4 Programmazione

### 4.1 Avvio rapido del controller







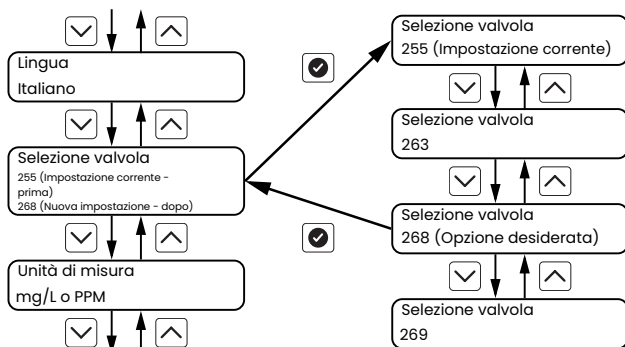

- Utilizzare  e  per selezionare il sottomenu.
- Premere  per confermare la scelta del sottomenu.
 

⇒ A questo punto, vengono visualizzati parametri del sottomenu selezionato.
- Utilizzare  e  per selezionare il parametro desiderato.
- Premere  per confermare la scelta del parametro.
 

⇒ Il controller visualizza il sottomenu per il parametro selezionato.
- Ripetere questa procedura per tutti i sottomenu (**Lingua**, **Selezione valvola**, **Unità di misura**, **Unità durezza**, **Impostazioni durezza**, **Quantità di resina**, **Dosaggio di sale**, **Ora**, **Data**).
- Al termine dell'impostazione, confermare per visualizzare il **Menu di servizio**.



### 4.2 Menu diagnostica

- Premere  +  per visualizzare i sottomenu di **Diagnostica**.
- Usare  e  per scorrere tra i vari sottomenu e selezionare quello che si desidera consultare.
- Premere  per confermare la scelta.
- Usare  e  per scorrere e consultare le informazioni dei vari sottomenu.
- Premere  per tornare al menu di **Diagnostica**.
- Ripetere questa procedura dal terzo punto, se necessario.

## 5 Procedimento





### 5.1 Raccomandazioni

- Utilizzare esclusivamente sali di rigenerazione adatti all'addolcimento dell'acqua (EN973);
- per il funzionamento ottimale del sistema, è consigliabile utilizzare sale pulito e senza impurità (ad es. pellet di sale);
- non utilizzare sale antighiaccio, blocchi di sale o salgemma;
- il processo di sterilizzazione (con liquido o per elettroclorinazione) può introdurre composti di cloro che possono ridurre la durata delle resine a scambio ionico. Per maggiori informazioni, consultare le specifiche del produttore del mezzo filtrante.

### 5.2 Avviare una rigenerazione

Opzioni di rigenerazione

- Ora (la rigenerazione inizia immediatamente. Il controller imposta la schermata di rigenerazione);
- Posticipata (il controller torna alla schermata di servizio. La rigenerazione inizia all'ora programmata);
- Cancela (non viene eseguita alcuna rigenerazione e il controller torna alla schermata di servizio).

1. Premere  +  una volta per accedere al menu di rigenerazione manuale.
2. Utilizzare  e  per scorrere e selezionare l'opzione desiderata.
3. Premere  per confermare la scelta.

Esegui rigen.  
ora

## 6 Colore di visualizzazione degli errori

Il colore dello sfondo del display cambia in base al tipo di errore:

### Giallo

Il sistema presenta un errore di minore entità.

INTERRUZIONE CONTINUA  
DEL FLUSSO

### Rosso

Il sistema presenta un errore di maggiore entità.

Stallo Motore

Se il controllore rileva un allarme di tipo giallo o rosso, la visualizzazione dell'allarme avrà la precedenza sulle schermate di servizio.

## 7 Manutenzione

### Obbligo



Per garantire il corretto funzionamento dell'intero sistema, gli interventi di pulizia e manutenzione devono essere effettuati a intervalli regolari e documentati nel registro di manutenzione.

### Obbligo



Le operazioni di manutenzione e di servizio devono essere eseguite esclusivamente da personale qualificato. Il mancato rispetto di questa prescrizione può annullare la garanzia.

## 8 Ricerca guasti

In caso di necessità di assistenza tecnica, procedere come segue:

1. Raccogliere le informazioni necessarie per una richiesta di assistenza tecnica.
  - ⇒ Identificazione prodotto (vedere le sezioni Posizione dell'etichetta con il numero di serie [→Pagina 29] e Impostazioni originali [→ Pagina 2]).
2. Contattare l'assistenza tecnica locale.
  - ⇒ Rivolgersi al fornitore anche se l'acqua risulta salata, se non è addolcita o in caso di mancato consumo di sale.

# 1 Algemeenheden

## ATTENTIE



Voordat het systeem in gebruik wordt genomen, moet elke gebruiker de instructies in dit document doorlezen en begrijpen. De veiligheidsinstructies moeten in acht worden genomen. Bewaar deze handleiding als toekomstig referentiemateriaal.

## 1.1 Toepassingsgebied van de documentatie

Deze documentatie verschaft de noodzakelijke informatie voor het juiste gebruik van het product. Met deze informatie kan de gebruiker zorgen voor een doeltreffende uitvoering van de installatie-, bedienings- en onderhoudsprocedures.

Dit document is niet bedoeld voor de installateur.

Bezoek onze website <https://www.pentair.eu/product-finder/product-type/control-valves> om de installatiehandleiding te downloaden.

## 1.2 Vrijgavebeheer

Vrijgave	Datum	Auteurs	Beschrijving
A	23-05-2024	BRY/FLA	Eerste uitgave
B	12.02.2026	STF	Correcties.

## 1.3 Fabrikantidentificatie, productidentificatie

Fabrikant:	Rechtspersoon in EMEA	Rechtspersoon in NAM	Fabriek
	Pentair Manufacturing Italy S.R.L. Via Tiziano 32 20145 Milano (MI) Italy	Pentair 13845 Bishops Drive Suite 200 Brookfield, WI. 53005 Verenigde Staten	Pentair Manufacturing Italy Via Masaccio 13 Lugnano di Vicopisano 56010 (PI), Italië

Productidentificatie: Autotrol 255 Easy-iQ

## 1.4 Geldende normen

Europa		Noord-Amerika
<b>Richtlijnen</b> <ul style="list-style-type: none"> <li>• 2014/35/UE: Laagspanningsrichtlijn</li> <li>• 2014/30/UE: Richtlijn inzake elektromagnetische compatibiliteit</li> <li>• 2011/65/UE: Beperking van het gebruik van bepaalde gevaarlijke stoffen in elektrische en elektronische apparatuur (RoHS)</li> <li>• Verordening CE 1908/2006: betreffende de registratie, evaluatie, autorisatie en beperking van chemische stoffen (REACH)</li> <li>• UNI EN ISO9001</li> </ul>		<b>Richtlijnen</b> <ul style="list-style-type: none"> <li>• UL 979</li> <li>• NSF/ANSI Standaard 44</li> <li>• CSA B483.1</li> <li>• FCC 47 CFR deel 15 subdeel b en C</li> <li>• ISED-ICES-003</li> <li>• ISED-RSS-210</li> </ul>
<b>Technische standaarden</b> <ul style="list-style-type: none"> <li>• EN IEC 60335-1</li> <li>• EN IEC 61010- 1</li> <li>• CISPR 14-1</li> <li>• CISPR 14-2</li> <li>• EN IEC 61326-1</li> </ul>	<b>Certificaten</b> <ul style="list-style-type: none"> <li>• CE</li> <li>• DM174</li> <li>• ACS</li> </ul>	<b>Certificaten</b> <ul style="list-style-type: none"> <li>• UL</li> <li>• WQA</li> <li>• FCC</li> <li>• ISED</li> </ul>

## 1.5 Beperking van aansprakelijkheid

Pentair Water Treatment EMEA-producten vallen onder bepaalde voorwaarden onder de fabrieksgarantie, waarop een beroep kan worden gedaan door directe klanten van Pentair. De gebruikers dienen contact op te nemen met de leverancier van dit product voor de geldende voorwaarden en in het geval van een potentiële garantieclaim.

Pentair aanvaardt geen aansprakelijkheid voor apparatuur die door de gebruiker stroomopwaarts of stroomafwaarts van Pentair-producten is geïnstalleerd en evenmin voor processen of productieprocessen die geïnstalleerd en aangesloten zijn rond of zijdelings betrokken zijn bij de installatie. Storingen, defecten en directe of indirecte schade die door dergelijke apparatuur of processen worden veroorzaakt, zijn ook uitgesloten van de garantie. Pentair aanvaardt geen enkele aansprakelijkheid voor eventuele schade of verlies van winst, inkomsten, gebruik, productie of contracten of voor enige indirecte, speciale of vervolgvreemde schade van welke soort ook. Raadpleeg de Pentair catalogusprijs voor meer informatie over voorwaarden en bepalingen die van toepassing zijn voor dit product.

## 2 Veiligheid

### 2.1 Locatie serielabel

#### Verplicht



Zorg ervoor dat het serielabel en de veiligheidsetiketten op het apparaat volledig leesbaar en schoon zijn!

#### Europa

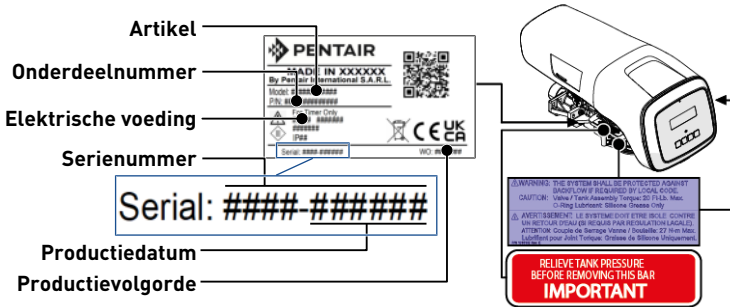

#### NAM

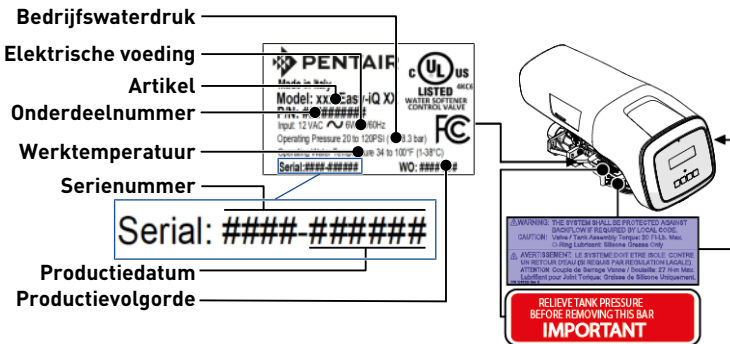

## 2.2 Gevaren

Alle veiligheids- en beschermingsinstructies in dit document moeten in acht worden genomen om tijdelijk of permanent letsel, schade aan eigendommen of milieuverontreiniging te vermijden. Tegelijkertijd moeten alle andere wettelijke voorschriften, maatregelen ter preventie van ongevallen en ter bescherming van het milieu, evenals alle erkende technische voorschriften met betrekking tot geschikte en risicovrije werkmethodes die van toepassing zijn in het land en de plaats van het gebruik van het apparaat in acht worden genomen.

Het niet in acht nemen van de veiligheids- en beschermingsregels, evenals van alle bestaande en technische voorschriften, zal resulteren in een risico op tijdelijk of permanent letsel, schade aan eigendommen of milieuvontreiniging.

Dit product is niet bedoeld om microbiologisch onveilig water of water van onbekende kwaliteit te behandelen, zonder een aangepaste ontsmetting voor of na het product.

## 2.2.1 Personeel

### ATTENTIE

#### Gevaar voor letsel door ondeskundig omgaan!

Alleen gekwalificeerd en professioneel personeel, beoordeeld op basis van opleiding, ervaring en instructie evenals kennis van voorschriften, veiligheidsregels en uitgevoerde bewerkingen, is geautoriseerd om de noodzakelijke werkzaamheden uit te voeren.

### WAARSCHUWING

#### Apparaat

Dit apparaat kan worden gebruikt door kinderen van 8 jaar en ouder en personen met beperkte fysieke, sensorische of mentale capaciteiten of gebrek aan ervaring en kennis, wanneer er op een veilige manier toezicht op hen wordt gehouden of wanneer ze instructies hebben gekregen over het gebruik van het apparaat en de gevaren die erbij betrokken zijn begrijpen.

### WAARSCHUWING

#### Kinderen

Laat kinderen niet met het apparaat spelen.

Het schoonmaken en bijvullen van zout mag niet door kinderen zonder toezicht worden gedaan.

### Verplicht

 **Alle andere onderhoudswerkzaamheden mogen alleen door gekwalificeerd en professioneel personeel worden uitgevoerd!**

## 2.2.2 Materiaal

Controleer eerst of het product al dan niet is voorzien van een voeding; als deze niet aanwezig is, moet het product worden aangedreven op basis van de volgende spannings- en vermogenswaarden:

Uitgangsstroomfrequentie	50/60 Hz	Minimale vermogensopname	6 W
Uitgangsstroomspanning	12 VAC	Isolatieklasse	II
Stekkertype	Buitendiameter 5,5 mm x binnendiameter 2,1 mm		

De ingangskarakteristieken van de stroomvoorziening zijn afhankelijk van het ter plaatse beschikbare elektrische netwerk.

### GEVAAR

 **De keuze voor een correcte stroomvoorziening is verplicht om de veiligheid van de gebruikers te garanderen; mocht u zich niet als deskundig beschouwen, raadpleeg dan een professional.**

### Verplicht

 **Controleer altijd eerst of de meegeleverde transformator compatibel is met het lokale elektriciteitsnet!**

De volgende punten moeten in acht worden genomen om een correcte werking van het systeem en de veiligheid van de gebruiker te waarborgen:

- Verwijder de blokkeerbeugel niet;
- Let op voor de hoogspanning van de transformator (100 - 240V);
- Steek uw vingers niet in het systeem (risico op letsel door bewegende delen en schokken door elektrische spanning).

## 2.3 Hygiëne en desinfectie

Neem contact op met uw lokale handelaar en vraag om een desinfectiebehandeling als het behandelde water vreemd smaakt of een ongewone geur heeft.

Het wordt ten zeerste aanbevolen om het systeem minstens een keer per jaar te ontsmetten.

## 3 Beschrijving

### 3.1 Technische specificaties

Aanbevolen werkdruk	1,4 tot 8,3 bar – 20 tot 120 psi – 0,14 tot 0,83 MPa
Hydrostatische testdruk	20,69 bar – 300 psi – 2,07 MPa
Omgevingstemperatuur	3 tot 40 °C – 37 tot 104 °F

### 3.2 Omgevingsomstandigheden

- Maximale relatieve vochtigheid 80% voor temperaturen tot 31 °C – 88 °F , lineaire daling naar 50% relatieve vochtigheid bij 40 °C– 104 °F;
- Netspanningsschommelingen tot ±10% van de nominale spanning;
- temperatuur van 1 tot 35 °C – 38 tot 100 °F;
- alleen voor gebruik binnenshuis.

### 3.3 Beschrijving en onderdelenlocatie

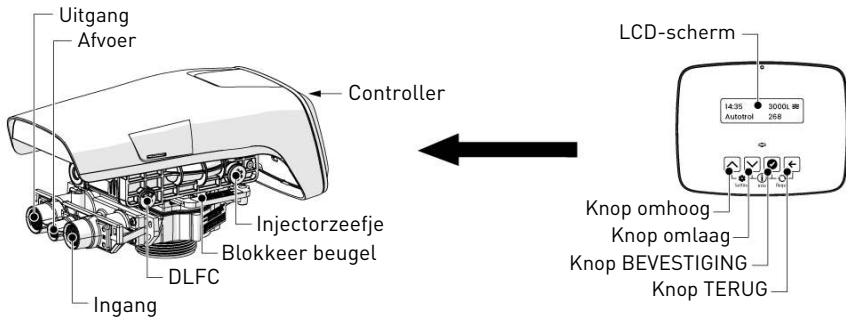





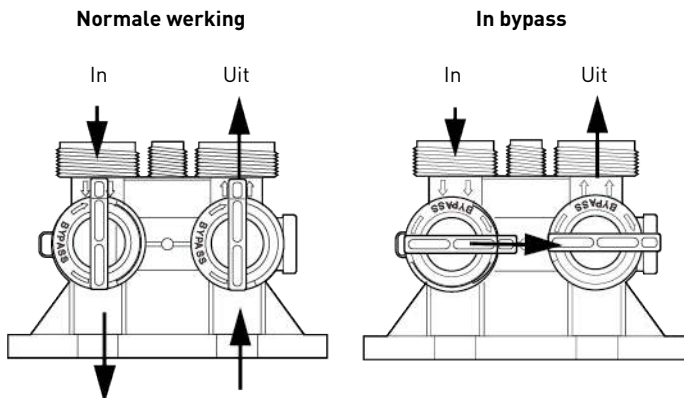

### 3.4 Bypassing

Als het systeem voorzien is van een bypass en er een probleem optreedt, draai de kleppen dan om het systeem te omzeilen zoals getoond in onderstaande afbeelding.









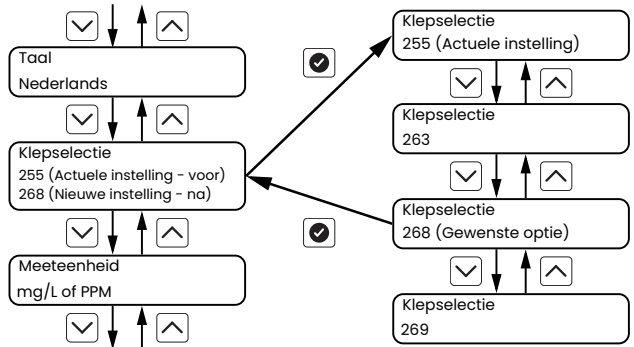

## 4 Programmering

### 4.1 Controller snelstart

1. Gebruik  en  om het submenu te selecteren.
2. Druk  in om de selectie van het submenu te bevestigen.
  - ⇒ De parameters van het geselecteerde submenu worden weergegeven.
3. Gebruik  en  om de gewenste parameter te selecteren.
4. Druk  in om de selectie van de parameter te bevestigen.
  - ⇒ De controller geeft het submenu met de geselecteerde parameter weer.
5. Herhaal deze procedure voor alle submenu's (**Taal**, **Klepkeuze**, **Maateenheid**, **Hardheidseenheid**, **Hardheidsinstelling**, **Harshoeveelheid**, **Zoutdosering**, **Tijd**, **Datum**).
6. Wanneer de instelling is voltooid, bevestigt u om het **servicemenu** weer te geven.



### 4.2 Diagnostiekmenu

1. Druk  +  in om de submenu's **Diagnostiek** weer te geven.
2. Gebruik  en , scroll tussen de verschillende submenu's om het submenu te selecteren dat u wilt raadplegen.
3. Druk  in om de selectie te bevestigen.
4. Gebruik  en , scroll om verschillende submenu-informatie te raadplegen.
5. Druk  in om terug te keren naar het menu **Diagnostiek**.
6. Herhaal deze procedure indien nodig vanaf het derde punt.

## 5 Bewerking

### 5.1 Aanbevelingen

- Gebruik alleen regeneratiezout dat is ontwikkeld voor waterontharding EN973;
- voor een optimale systeemwerking wordt het gebruik aanbevolen van schoon pekkel dat vrij is van onzuiverheden (bijvoorbeeld grote zoutkorrels);
- gebruik geen stroozout, blokszout of rotszout;
- het ontsmettingsproces (zowel met vloeistof als met elektrochlorering) maakt gebruik van chloorelementen die de levensduur van de ionenwisselende harsen kunnen reduceren. Raadpleeg het specificatieblad van de mediafabrikant voor meer informatie.

### 5.2 Actieveer een regeneratie

Regeneratieopties:

- Nu (regeneratie begint onmiddellijk. Controller gaat naar regeneratiescherm);
- Vertraagd (controller gaat terug naar servicescherm. De regeneratie start op de ingestelde tijd);
- Annuleren (geen regeneratie en controller keert terug naar servicescherm).

1. Druk + eenmaal in om het handmatige regeneratiemenu te openen.
2. Gebruik en , scroll om de gewenste optie te selecteren.
3. Druk in om de selectie te bevestigen.

Regen.  
nu

## 6 Foutweergavekleur

De achtergrondkleur van het display verandert afhankelijk van het fouttype:

### Geel

Systeem vertoont een kleine fout.

CONTINU  
STROOM  
UITGESCHAKELD

### Rood

Systeem vertoont een grote fout.

Motor blijft hangen

Als de controller een waarschuwing detecteert, van het gele of rode type, zal het waarschuwingsdisplay de serviceschermen overschrijven.

## 7 Onderhoud

### Verplicht

**Reiniging en onderhoud moeten op regelmatige tijdstippen worden uitgevoerd om een correcte werking van het complete systeem te waarborgen en moeten worden gedocumenteerd in het Onderhoudsboek.**

### Verplicht

**De onderhouds- en reparatiewerkzaamheden mogen alleen door gekwalificeerd personeel worden uitgevoerd. Indien dit wordt nagelaten, kan de garantie vervallen.**

## 8 Problemen oplossen

Volg deze procedure voor eventuele technische ondersteuning:

1. Verzamel de benodigde informatie voor een verzoek om technische hulp.
  - ⇒ Productidentificatie (zie Locatie label met serienummer [[→Pagina 35](#)] en Originele instellingen [[→Pagina 2](#)]).
2. Neem contact op met uw lokale team voor technische ondersteuning.
  - ⇒ Benader hen ook als het water zout smaakt, als het water niet onthard is of als er geen zoutverbruik is.

# 1 Informacje ogólne

## UWAGA



Przed rozpoczęciem obsługi systemu każdy użytkownik musi przeczytać i zrozumieć instrukcje zawarte w niniejszym dokumencie. Należy ściśle przestrzegać instrukcji dotyczących bezpieczeństwa. Zachowaj niniejszy dokument do wykorzystania w przyszłości.

## 1.1 Zakres dokumentacji

Dokumentacja zawiera informacje niezbędne do prawidłowego użytkowania produktu. Daje ona użytkownikowi wiedzę potrzebną do skutecznego wykonania instalacji oraz zapewnienia właściwej obsługi i konserwacji urządzenia.

Ten dokument nie jest przeznaczony dla instalatora.

Instrukcję instalacji można pobrać z naszej witryny internetowej pod adresem <https://www.pentair.eu/product-finder/product-type/control-valves>.

## 1.2 Wersje publikacji

Wersja	Data	Autorzy	Opis
A	23.05.2024 r.	BRY/FLA	Pierwsze wydanie
B	12.02.2026	STF	Korekty.

## 1.3 Identyfikator producenta, identyfikacja produktu

Producent:	<b>Prawny podmiot EMEA</b> Pentair Manufacturing Italy S.R.L. Via Tiziano 32 20145 Milano (MI) Italy	<b>Prawny podmiot NAM</b> Pentair 13845 Bishops Drive Suite 200 Brookfield, WI. 53005 Stany Zjednoczone	<b>Zakład</b> Pentair Manufacturing Italy Via Masaccio 13 Lugnano di Vicopisano 56010 (PI), Włochy
------------	--	---	--

Identyfikacja produktu: Autotrol 255 Easy-iQ

## 1.4 Obowiązujące normy

Europa		Ameryka Północna
<b>Wymogi</b> <ul style="list-style-type: none"> <li>2014/35/UE: Dyrektywa niskonapięciowa</li> <li>2014/30/UE: Kompatybilność elektromagnetyczna</li> <li>2011/65/WE: Ograniczenie stosowania niektórych niebezpiecznych substancji w sprzęcie elektrycznym i elektronicznym (RoHS)</li> <li>Rozporządzenie WE nr 1908/2006 w sprawie rejestracji, oceny, udzielania zezwoleń i stosowanych ograniczeń w zakresie chemikaliów (REACH)</li> <li>UNI EN ISO9001</li> </ul>		<b>Wymogi</b> <ul style="list-style-type: none"> <li>UL 979</li> <li>Norma NSF/ANSI 44</li> <li>CSA B483.1</li> <li>FCC 47 CFR część 15, podczęść b oraz C</li> <li>ISED-ICES-003</li> <li>ISED-RSS-210</li> </ul>
<b>Normy techniczne</b> <ul style="list-style-type: none"> <li>EN IEC 60335-1</li> <li>EN IEC 61010- 1</li> <li>CISPR 14-1</li> <li>CISPR 14-2</li> <li>EN IEC 61326-1</li> </ul>	<b>Certyfikaty</b> <ul style="list-style-type: none"> <li>CE</li> <li>DM174</li> <li>ACS</li> </ul>	<b>Certyfikaty</b> <ul style="list-style-type: none"> <li>UL</li> <li>WQA</li> <li>FCC</li> <li>ISED</li> </ul>

## 1.5 Ograniczenie odpowiedzialności

Produkty EMEA do uzdatniania wody firmy Pentair są objęte, na określonych warunkach, gwarancją producenta, z której mogą skorzystać bezpośredni klienci firmy Pentair. W celu poznania warunków obowiązywania gwarancji oraz zgłoszenia potencjalnych roszczeń z tego tytułu użytkownicy powinni skontaktować się ze sprzedawcą tego produktu.

Firma Pentair nie ponosi odpowiedzialności za wyposażenie zainstalowane przez użytkownika przed lub za produktami firmy Pentair ani za proces produkcyjny/procesy produkcyjne, które są wdrożone i przytaczane w otoczeniu instalacji lub nawet z nią powiązane. Zakończenia, usterki oraz bezpośrednio lub pośrednio szkody spowodowane przez takie wyposażenie lub procesy są również wyłączone z gwarancji. Firma Pentair nie ponosi żadnej odpowiedzialności z tytułu utraty lub ograniczenia zysków, przychodów, użytkowania, produkcji lub kontraktów, ani z tytułu jakichkolwiek strat lub szkód pośrednich, szczególnych lub następczych. Prosimy o zapoznanie się z Cennikiem Firmy Pentair w celu uzyskania bardziej szczegółowych informacji na temat warunków mających zastosowanie do tego produktu.

## 2 Bezpieczeństwo

### 2.1 Umieszczenie naklejki z numerem seryjnym

#### Obowiązkowe

**!** Zadбай to, aby etykieta z numerem seryjnym i etykiety związane z bezpieczeństwem umieszczone na urządzeniu były całkowicie czytelne i czyste!

#### Europa

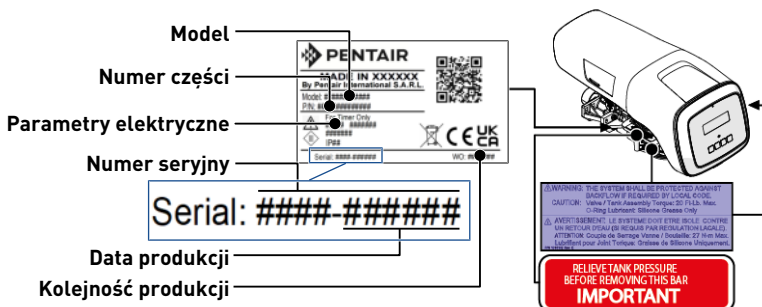

#### NAM

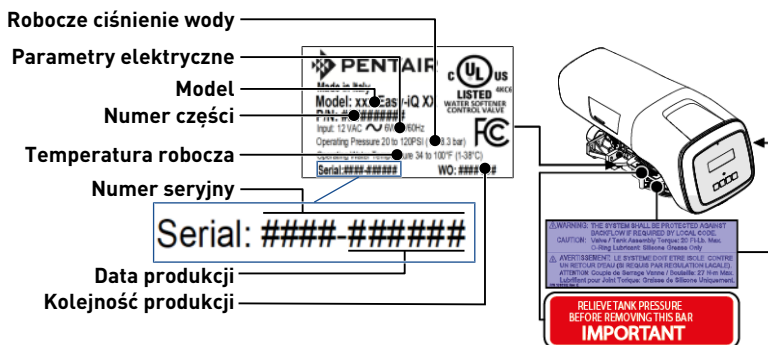

## 2.2 Zagrożenia

Należy przestrzegać wszystkich zaleceń dotyczących bezpieczeństwa i zapewnienia ochrony, które są podane w tym dokumencie, ponieważ pozwoli to uniknąć tymczasowych lub trwałych obrażeń ciała, uszkodzenia mienia lub zanieczyszczenia środowiska.

Równocześnie konieczne jest stosowanie się do wszelkich innych przepisów prawnych oraz środków zapobiegania wypadkom i ochrony środowiska, a także wszystkich przyjętych norm technicznych odnoszących się do właściwych i pozbawionych ryzyka metod pracy, które obowiązują w kraju i miejscu użytkowania urządzenia.

Nieprzestrzeganie zasad bezpieczeństwa lub obowiązujących przepisów prawnych i norm technicznych spowoduje pojawienie się ryzyka powstania tymczasowych lub trwałych obrażeń ciała, uszkodzenia mienia lub zanieczyszczenia środowiska.

Ten produkt nie jest przeznaczony do uzdatniania wody, która jest mikrobiologicznie niebezpieczna lub o nieznannej jakości bez odpowiedniej dezynfekcji przed lub po zastosowaniu produktu.

## 2.2.1 Personel

### UWAGA

#### Ryzyko obrażeń ciała wskutek nieprawidłowej obsługi!

Niezbędne prace mogą być wykonywane jedynie przez wykwalifikowany, profesjonalny personel, który został odpowiednio przeszkolony oraz posiada niezbędne doświadczenie i wykształcenie, a także wiedzę z zakresu przepisów, zasad bezpieczeństwa i wykonywanych operacji.

### OSTRZEŻENIE

#### Urządzenie

To urządzenie może być obsługiwane przez dzieci w wieku co najmniej 8 lat przez oraz osoby o ograniczonych możliwościach sensorycznych lub umysłowych, a także przez osoby niedoświadczone albo nie posiadające wiedzy pod warunkiem zapewnienia nadzoru lub pouczenia w zakresie bezpiecznej obsługi urządzenia i uświadomienia istniejących zagrożeń.

### OSTRZEŻENIE

#### Dzieci

Dzieciom nie wolno bawić się urządzeniem.

Dzieciom nie wolno dokonywać czyszczenia ani uzupełniania soli bez nadzoru.

### Obowiązkowe

 **Wszelkie inne czynności konserwacyjne muszą być wykonywane wyłącznie przez wykwalifikowany i profesjonalny personel!**

## 2.2.2 Materiał

Najpierw sprawdź, czy produkt jest już wyposażony w zasilacz, czy też nie; jeśli go nie ma, produkt musi być zasilany zgodnie z poniższymi parametrami:

Częstotliwość prądu wyjściowego	50/60 Hz	Minimalny pobór mocy	6 W
Napięcie prądu wyjściowego	12 VAC	Klasa izolacji	II
Typ złącza	Średn. zewn. 5,5 mm x średn. wewn. 2,1 mm		

Charakterystyka wejściowa zasilacza zależy od sieci elektrycznej dostępnej na miejscu.

### NIEBEZPIECZEŃSTWO

 **Wybór odpowiedniego źródła zasilania jest obowiązkowy, aby zagwarantować bezpieczeństwo użytkowników. Jeśli nie czujesz się ekspertem, skonsultuj się z profesjonalistą.**

### Obowiązkowe

 **Zawsze sprawdź najpierw, czy dostarczony transformator jest kompatybilny z lokalną siecią elektryczną!**

W celu zapewnienia prawidłowego działania systemu i bezpieczeństwa użytkownika należy przestrzegać następujących zasad:

- nie wyjmować pręta blokującego,
- zachować ostrożność, uważając na wysokie napięcie występujące w transformatorze (100 - 240 V);
- nie wsuwaj palców do wnętrza systemu (ryzyko obrażeń ciała wskutek kontaktu z ruchomymi elementami i porażenia prądem).

## 2.3 Higiena i sanityzacja

Jeżeli uzdatniona woda ma nieprzyjemny smak lub nietypowy zapach, skontaktuj się z lokalnym sprzedawcą i uzyskaj informacje na temat procedury sanityzacji.

Przeprowadzanie dezynfekcji systemu co najmniej raz w roku jest wysoce zalecane.

## 3 Opis

### 3.1 Parametry techniczne

Zalecane ciśnienie robocze	Od 1,4 do 8,3 bara – od 20 do 120 psi – od 0,14 do 0,83 MPa
Hydrostatyczne ciśnienie próbné	20,69 bara – 300 psi – 2,07 MPa
Temperatura otoczenia	Od 3 do 40°C – od 37 do 104°F

### 3.2 Warunki środowiskowe

- Maksymalna wilgotność względna 80% przy temperaturze do 31°C – 88°F, zmniejszająca się liniowo do wilgotności względnej 50% przy 40°C – 104°F.
- Wahania napięcia sieci zasilającej do ±10% napięcia znamionowego.
- Temperatura od 1 do 35°C – od 38 do 100°F.
- Tylko do użytku wewnątrz pomieszczeń.

### 3.3 Opis i umiejscowienie podzespołów

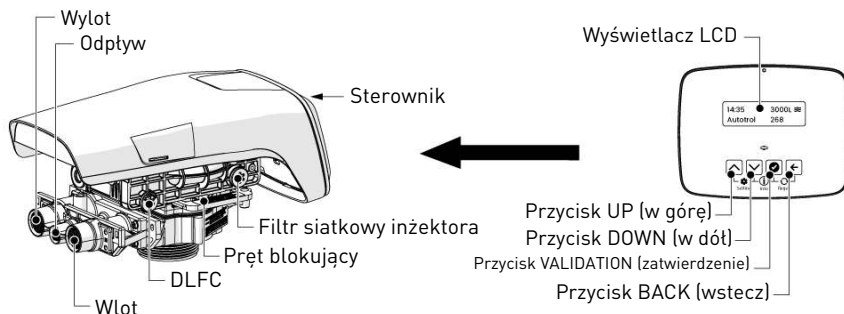





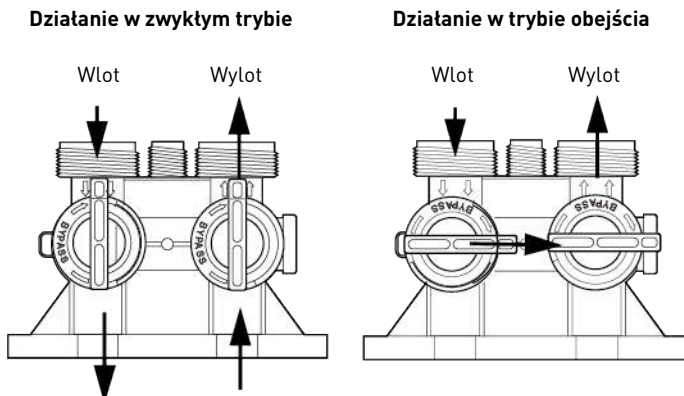

### 3.4 Obejścia

Jeśli system jest wyposażony w zawory obejściowe, w przypadku wystąpienia problemu przetączyć zawory na obejście systemu, jak przedstawiono na ilustracji poniżej.









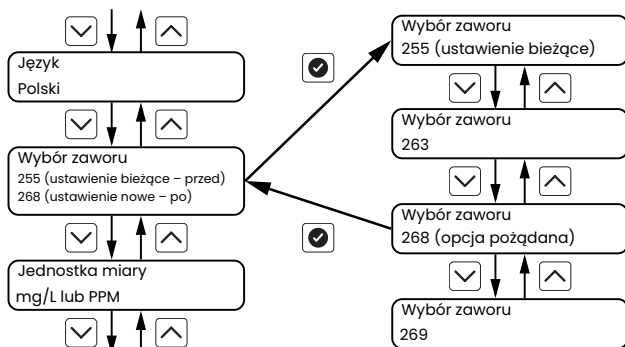

## 4 Programowanie

### 4.1 Szybkie uruchomienie sterownika

- Użyj  i  wybierz podmenu.
- Naciśnij , aby zatwierdzić wybór podmenu.
  - ⇒ Wyświetlane są parametry wybranego podmenu.
- Użyj  i  wybierz pożądany parametr.
- Naciśnij , aby zatwierdzić wybór parametru.
  - ⇒ Sterownik wyświetli podmenu z wybranym parametrem.
- Powtórz tę procedurę dla wszystkich podmenu (**Language**, **Valve selection**, **Unit of measure**, **Hardness unit**, **Hardness setting**, **Resin amount**, **Salt dosage**, **Time**, **Date**) (Język, Wybór zaworu, Jednostka miary, Jednostka twardości, Ustawienie twardości, Ilość żywicy, Dozowanie soli, Godzina, Data).
- Po zakończeniu ustawiania zatwierdź, aby wyświetlił **Service menu** (menu Serwis).



### 4.2 Menu diagnostyczne

- Naciśnij  + , aby wyświetlić podmenu **Diagnostics** (Diagnostyka).
- Używając  i  przewijając między różnymi podmenu, można wybrać jedno z nich do sprawdzenia informacji.
- Naciśnij , aby zatwierdzić wybór.
- Używaj  i  przewijaj, aby sprawdzić różne informacje z podmenu.
- Naciśnij , aby powrócić do podmenu **Diagnostics** (Diagnostyka).
- W razie potrzeby powtórz tę procedurę od trzeciego punktu.

## 5 Obsługa

### 5.1 Zalecenia

- Stosuj tylko sól regenerującą przeznaczoną do zmiękczenia wody EN973;
- w celu zapewnienia optymalnego działania systemu zaleca się stosowanie soli czystej i wolnej od zanieczyszczeń (np. granulatu solnego);
- nie wolno stosować soli do topienia lodu, soli w blokach ani soli kamiennej;
- podczas procesu sanizacji (zarówno przy użyciu cieczy, jak i metody elektrochlorowania) do systemu mogą zostać wprowadzone związki chloru, które mogą skrócić okres żywotności żywic jonowymiennych. Zapoznaj się z kartą parametrów producenta czynnika, aby uzyskać więcej informacji.

### 5.2 Uruchom regenerację

Opcje regeneracji:

- Teraz (Regeneracja rozpoczyna się natychmiast. Sterownik przechodzi do ekranu regeneracji);
- Opóźniona (Sterownik powraca do ekranu serwisowego. Regeneracja rozpoczyna się w zaplanowanym czasie);

- Anuluj (Brak regeneracji i sterownik powraca do ekranu serwisowego).
- 1. Naciśnij + jeden raz, aby uzyskać dostęp do menu ręcznej regeneracji.
- 2. Używając i , przewiń, aby wybrać żądaną opcję.
- 3. Naciśnij , aby potwierdzić wybór.

Regeneruj  
teraz

## 6 Kolor wyświetlania błędów

Kolor tła wyświetlacza zmienia się w zależności od typu błędu:

### Żółty

System zgłasza drobny błąd.

WYŁĄCZENIE PRZEPŁYWU  
CIĄGŁEGO

### Czerwony

System zgłasza istotny błąd.

Zgaśnięcie silnika

W przypadku wykrycia alertu typu żółtego lub czerwonego przez sterownik wyświetlenie alertu zastępuje ekrany serwisowe.

## 7 Konserwacja

### Obowiązkowe



**Czyszczenie i konserwacja powinny być przeprowadzane z regularną częstotliwością, aby zapewnić prawidłowe działanie całego systemu, a ich wykonanie należy udokumentować w książce serwisowej.**

### Obowiązkowe



**Czynności konserwacyjne i serwisowe muszą być przeprowadzane wyłącznie przez wykwalifikowanych techników. Niespełnienie tego warunku może doprowadzić do unieważnienia gwarancji.**

## 8 Wykrywanie i usuwanie usterek

W celu uzyskania pomocy technicznej prosimy o wykonanie poniższych czynności:

1. Zebrać informacje wymagane do uzyskania pomocy technicznej.
  - ⇒ Identyfikacja produktu (zob. Lokalizacja etykiety z numerem seryjnym [→Strona 41] i Ustawienia pierwotne [→Strona 2]).
2. Skontaktować się z lokalnym działem pomocy technicznej.
  - ⇒ Należy skontaktować się z nim również wówczas, gdy woda ma stony smak, nie jest zmięczana lub kiedy nie występuje zużycie soli.

## Notes





Access to  
installer manual.



Zugang zum  
Installationshandbuch.



Acceso al  
manual del  
instalador.



Accès au manuel  
de l'installateur.



Accesso al  
manuale dell'ins-  
tallatore.



Toegang tot de  
installatiehan-  
dleiding.



Dostęp do  
podręcznika  
instalatora.

**WWW.PENTAIR.EU/  
WWW.PENTAIR.COM (NAM)**